



THUASNE

DES AILES
POUR VOTRE SANTÉ



Mon numéro client :

.....

Mon délégué Thuasne :

.....

Téléphone :

.....

ORTHOPÉDIE 2019

LE GROUPE THUASNE A 170 ANS

C'est à Saint-Etienne qu'est ancré le savoir-faire du Groupe **THUASNE** qui, depuis plus de 170 ans, imagine, développe et fabrique des dispositifs médicaux permettant à chacun de devenir acteur de sa propre santé.

Fruit de l'histoire partagée de 6 générations d'entrepreneurs, **THUASNE** propose dans plus de 85 pays des solutions de santé concrètes, simples, adaptées et innovantes, au service de la mobilité.

Notre expertise s'adresse aux patients dans les domaines de l'orthopédie (ceintures, orthèses), de la compression médicale (phlébologie, lymphologie, cicatrisation), de la féminité (prothèses externes de sein, lingerie) et du maintien à domicile.

THUASNE, aujourd'hui c'est...



“ Au croisement de la médecine, des matériaux et du digital, Thuasne crée et distribue des dispositifs médicaux permettant à chacun de devenir acteur de sa propre santé. Notre engagement commun permet, d'année en année, une meilleure prise en charge de nombreuses maladies chroniques (pathologies du rachis, troubles musculosquelettiques, insuffisance veineuse, lymphœdème...) et ce grâce à des solutions thérapeutiques non-invasives. ”

Elizabeth Ducottet
Président Directeur Général



Crédits photo :
Studio Caterin
Angela Hasse
Thierry Malty
Jimmy Delpire
Thuasne Fotoflex
Martin Colombet
Thierry Bouet



Le « Made in Thuasne » »

La capacité à maîtriser l'ensemble de la chaîne de valeurs

Parce que THUASNE se fixe pour objectif d'offrir aux patients et aux professionnels de santé des produits efficaces et de qualité, il peut garantir que ses produits sont conçus, fabriqués et distribués suivant des technologies contrôlées par le Groupe au terme d'une longue expérience accumulée



Tricotage avec silicone intégré pour un bon maintien

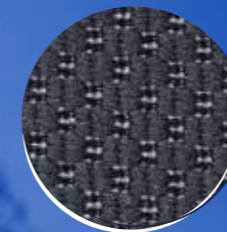

Tricotage en mailles aérées pour une meilleure respirabilité

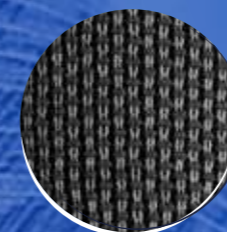

Tricotage en mailles denses et serrées pour un effet compressif et une meilleure résistance



Oreillette brevetée* non compressive pour une mise en place facilitée

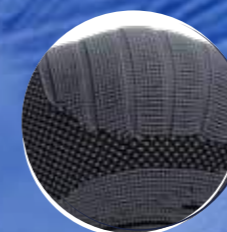

Tricotage en accordéon, moins compressif, pour une liberté de mouvement



Tricotage allégé, sans compression, pour un confort du creux poplité, du creux du coude...

L'expertise du tricotage au service des patients

Parce que THUASNE s'engage auprès des patients, les orthèses tricotées sont conçues selon un savoir-faire exclusif pour favoriser l'efficacité, le confort et l'observance.

Elles sont **efficaces** grâce à leur pouvoir compressif qui permet de restaurer la proprioception et favorise la circulation sanguine.

Elles sont **confortables** grâce à leur pouvoir respirant et leur tricotage spécifique (techniques différentes et zones de confort).

Elles sont **sûres** grâce à leur pouvoir hypoallergénique, leur conception sans latex et leur élasticité qui évite l'effet garrot.

* Brevet EP2536370, 09/02/2011

THUASNEcare

l'interface qui vous accompagne dans la connaissance de nos produits et le développement de votre point de vente

THUASNEscan

powered by *nettelo*

La prise de mesures digitale, précise au millimètre près



BIEN CHOISIR MON PRODUIT

Retrouver les arbres décisionnels classant les produits Thuasne



ME FORMER

Retrouver toutes les vidéos de mise en place des produits



TABLEAU DE BORD

Retrouver l'historique de vos commandes, vos factures, votre contrat et vos conditions
Gérer facilement vos retours et avoirs

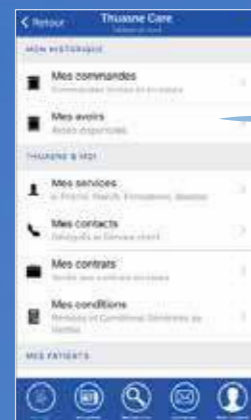

THUASNEscan

- Mesures fiables et sans contact physique
- Délivrance d'un produit à la bonne taille du patient
- Meilleur suivi patient via son évolution morphologique



THUASNEscan
un outil clé pour une bonne observance en compression

SOMMAIRE

Prise de mesures	09
Etudes cliniques	10
Thermothérapie	18
Dos	20
Cou	36
Epaule	42
Poignet, Pouce & Coude	50
Genou	62
Cheville	76
Pied	88
Junior	94
la gamme access	98
THUASNE SPORT	100
Sur-mesure	104
Autres Gammes	108

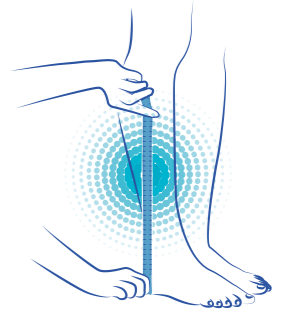

PRISE DE MESURES

DOS

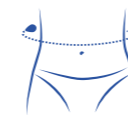

Mesurer le tour de taille au niveau du nombril



Mesurer le tour de hanches

COU



Mesurer le tour de cou



Mesurer la hauteur de cou, tête droite, de la trachée au menton

ÉPAULE

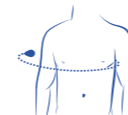

Mesurer la circonférence sous la poitrine avec le bras lésé



Mesurer le tour de bras au niveau du biceps

COUDE



Mesurer la circonférence X cm sous le coude

POIGNET - DOIGTS

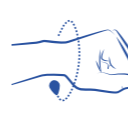

Mesurer la circonférence du poignet

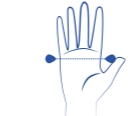

Mesurer la largeur de la main au niveau des métacarpes



Mesurer la circonférence de l'index à la base de l'ongle



Mesurer la distance entre le bout du doigt lésé et le poignet

GENOU



Mesurer la circonférence du genou au milieu de la rotule, genou en légère flexion



Mesurer la circonférence de la cuisse au plus fort ou à X cm au dessus du genou



Mesurer la circonférence de la cuisse X cm au dessus du genou et le tour du mollet Y cm en dessous du genou



Mesurer la largeur du genou

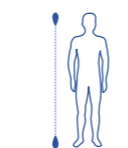

Mesurer la taille

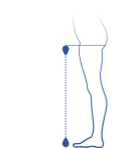

Mesurer la hauteur sol-entrejambe

CHEVILLE



Mesurer la circonférence de la cheville au dessus de la malléole



Mesurer la circonférence du cou-de-pied

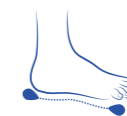

Mesurer la pointure

Les produits de ce catalogue sont des dispositifs médicaux (DM) de classe I. Lire la notice avant utilisation.

Les indications médicales des produits sont disponibles sur certaines pages produits, ou synthétisées dans les pages produits suivantes : pages 22, 23, 39, 45, 52, 53, 64, 65, 78, 79, 89, 95. Les contre-indications ou précautions d'emploi lorsqu'elles existent sont également précisées pour chaque DM. Lorsque le DM est pris en charge par l'assurance maladie, un tarif LPPR est indiqué ; dans le cas contraire le DM n'est pas pris en charge. Date de mise à jour : Oct. 2018.

Études cliniques

DIMINUTION DE LA DOULEUR ET RETOUR RAPIDE À L'ACTIVITÉ en utilisant une ceinture lombaire

Effacité de la ceinture lombaire **Lombacross Activity** dans la douleur lombaire subaiguë.

Une étude clinique ouverte, multicentrique et randomisée¹

Calmels P et al. Effectiveness of a Lumbar Belt in Subacute Low Back Pain: An Open, Multicentric, and Randomized Clinical Study. Spine. 2009 ; 34(3) : 215-220

➤ Objectif :

Évaluation clinique et économique d'une Ceinture de Soutien Lombaire Thuasne

➤ Méthodologie :

197 patients, souffrant de lombalgie subaiguë, suivis et évalués pendant 3 mois par 44 médecins généralistes

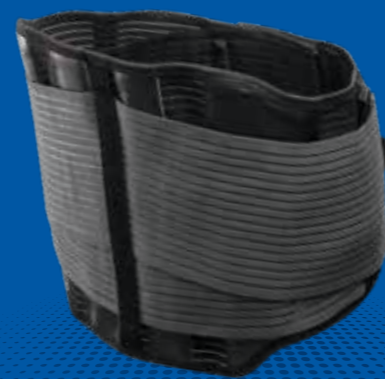

G1 GROUPE 1
102 patients lombalgiques traités avec **Lombacross Activity** + traitement usuel.



G2 GROUPE 2
95 patients lombalgiques bénéficiant de leur traitement usuel **sans ceinture**.

SERVICE MÉDICAL RENDU

4 résultats majeurs

- ✓ Une **diminution** plus rapide et plus importante **de l'intensité de la douleur**
- ✓ Une **récupération fonctionnelle** plus rapide et plus étendue
- ✓ Une **économie moyenne de 200 €** sur le coût du traitement²
- ✓ Un **très fort taux de satisfaction** du port de la ceinture : 93,7 %⁴

Évolution du score EIFEL* entre J 0 et J 90

*Score EIFEL : Échelle d'Incapacité Fonctionnelle pour l'Évaluation des Lombalgies

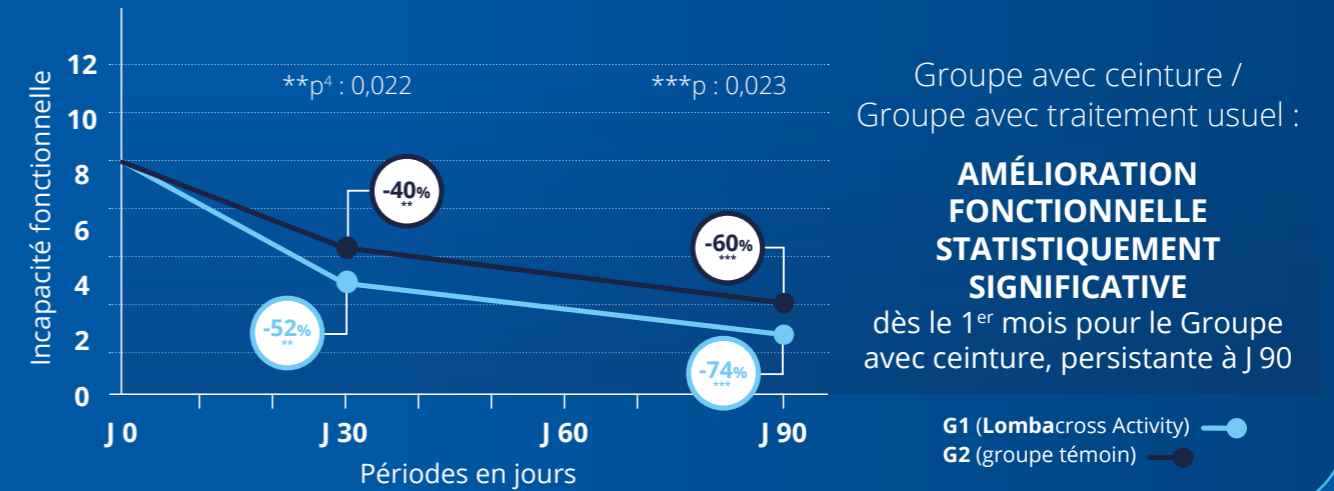

Évolution du score EVA* entre J 0 et J 90

*Score EVA : Échelle Visuelle Analogique

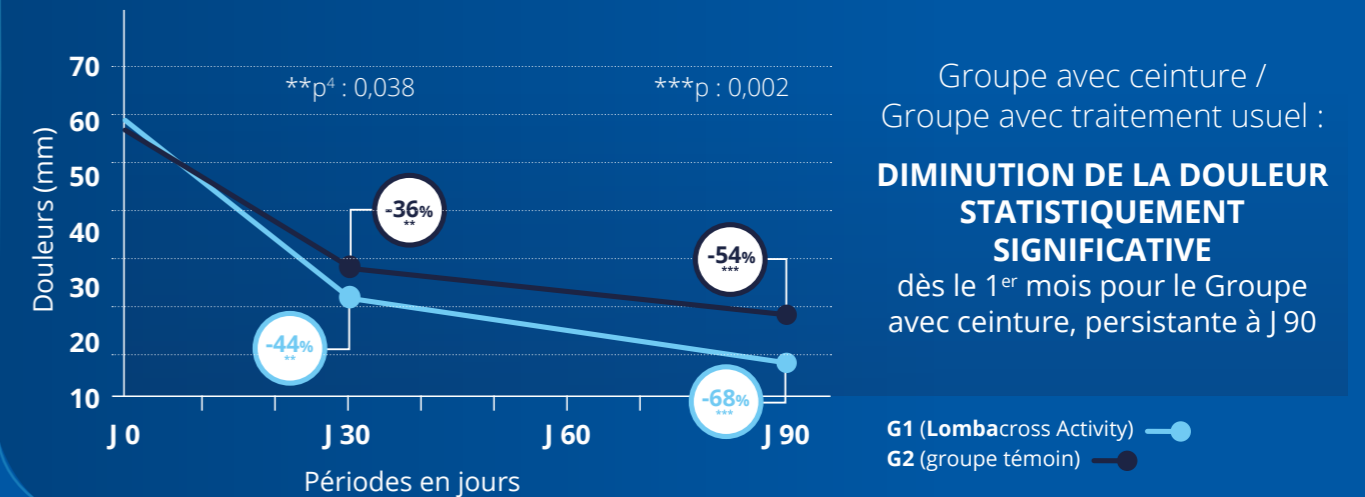

EFFET COMPARÉ DE L'ACTIVITÉ DES MUSCLES ABDOMINAUX

avec et sans ceinture lombaire souple chez des lombalgiques chroniques

CL. HAMONET, C. MEZIERE - Rhumatologie, 1993,45, 7, 165-170

Dans **92 %** des cas :
activité musculaire maintenue ou augmentée



Redistribution de l'activité musculaire à long terme

1. Calmels P et al. Effectiveness of a Lumbar Belt in Subacute Low Back Pain: An Open, Multicentric, and Randomized Clinical Study. Spine. 2009 ; 34(3) : 215-220.
2. Par rapport au coût estimé du traitement dans groupe témoin.
3. "Fateme Azadnia, PhD candidate, Esmail Ebrahimi Takamjani, PhD, Mojtaba Kamyab, PhD, Mohamad Parnianpour, PhD, Jacek Cholewicki, PhD, Nader Maroufi, PhD - Spine J. 2016 Dec 14.
4. La valeur de significativité minimale pour le p est de 0,05. Plus la valeur est basse, meilleure est la significativité du résultat de l'étude.

Études cliniques

DIMINUTION DE LA DOULEUR DANS LA PLUPART DES SITUATIONS DE VIE QUOTIDIENNE en utilisant des ceintures spéciales femmes enceintes

Grossesse et douleur pelvienne : analyse des effets de la ceinture pelvienne sur la douleur

Bertuit J. et al. J Clin Nurs. 25 mai 2017. DOI.10.1111/jocn.13888. Pregnancy and pelvic girdle pain: analysis of pelvic belt on pain.



Étude randomisée¹

46 femmes enceintes - 9 semaines en moyenne

GROUPE A

38 femmes enceintes souffrant de douleurs pelviennes ayant porté une ceinture.

Ce groupe a été séparé en deux groupes randomisés :

A1 : Femmes enceintes ayant porté l'**Ortel P**

A2 : Femmes enceintes ayant porté la **LombaMum**[®]



GROUPE B

Femmes enceintes souffrant de douleurs pelviennes et n'ayant pas porté de ceinture



Prouvé

Après, en moyenne, 9 semaines de port :

- ✓ **Baisse de l'intensité de la douleur** globale de 20 mm
- ✓ **Baisse de l'intensité des douleurs sacro-iliaques** de 20 mm
- ✓ **Baisse du nombre de femmes rapportant des douleurs** durant la marche ou lors de positions prolongées assise ou debout
- ✓ **Baisse du nombre de femmes rapportant des douleurs** diffuses ou profondes



Évolution du score EVA* entre le 2^{ème} (T2) et le 3^{ème} (T3) trimestre de grossesse

*Score EVA : Échelle Visuelle Analogique

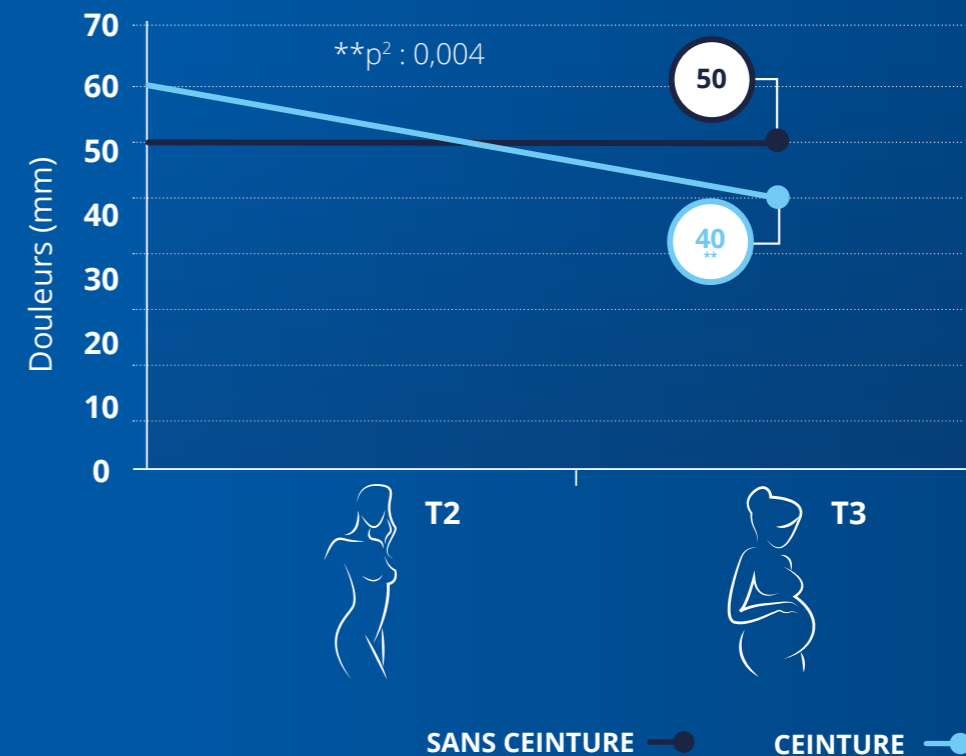

DIMINUTION STATISTIQUEMENT SIGNIFICATIVE DE LA DOULEUR GLOBALE au cours du temps dans le groupe "ceintures"

Évolution du % de femmes rapportant une douleur dans certaines situations de la vie quotidienne entre le 2^{ème} et le 3^{ème} trimestre de grossesse

Symptômes	Ceinture	Sans ceinture
Douleur pendant la marche	- 37 %	1 %
Douleur en position debout prolongée	- 42 %	- 25 %
Douleur en position assise prolongée	- 37 %	- 25 %

DIMINUTION STATISTIQUEMENT SIGNIFICATIVE DU % DE FEMMES rapportant des douleurs dans les situations de la vie quotidienne

2. La valeur de significativité minimale pour le p est de 0,05. Plus la valeur p est basse, meilleure est la significativité du résultat de l'étude.

1. Bertuit J. et al. J Clin Nurs. 25 mai 2017. DOI.10.1111/jocn.13888. Pregnancy and pelvic girdle pain: analysis of pelvic belt on pain.

Études cliniques

AMÉLIORATION DE LA FONCTION ET DE LA FORCE en utilisant une orthèse de décharge sur le genou arthrosique

Improvements in Function and Strength with Decompressive Bracing of the Osteoarthritic Knee. E. Lamberg et al. Journal of Prosthetics and Orthotics. 28(4):173-179, Oct 2016.

Objectifs

Évaluer, lors de l'utilisation de l'orthèse **RebelReliever®**, le changement de la biomécanique du genou, son effet clinique et son effet sur la fonction

Design de l'étude

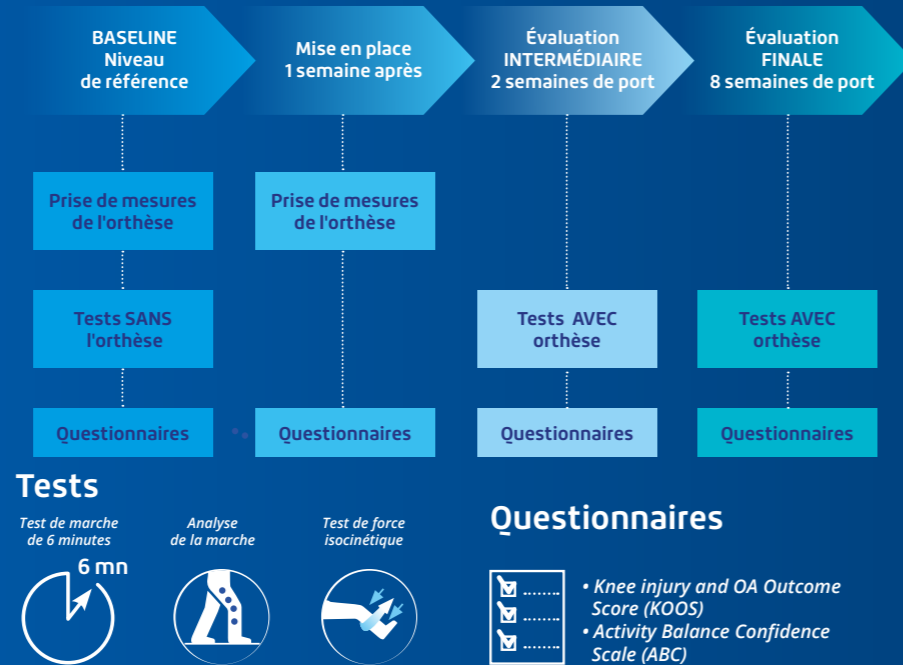

Moment d'adduction du genou (Nm/kg)

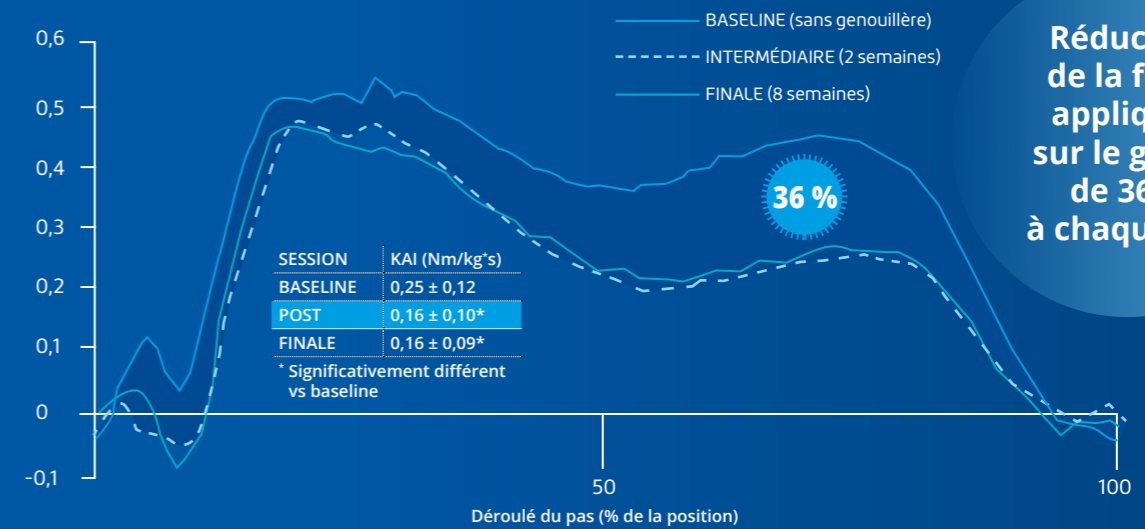

Réduction de la force appliquée sur le genou de 36 % à chaque pas

Résultats des questionnaires

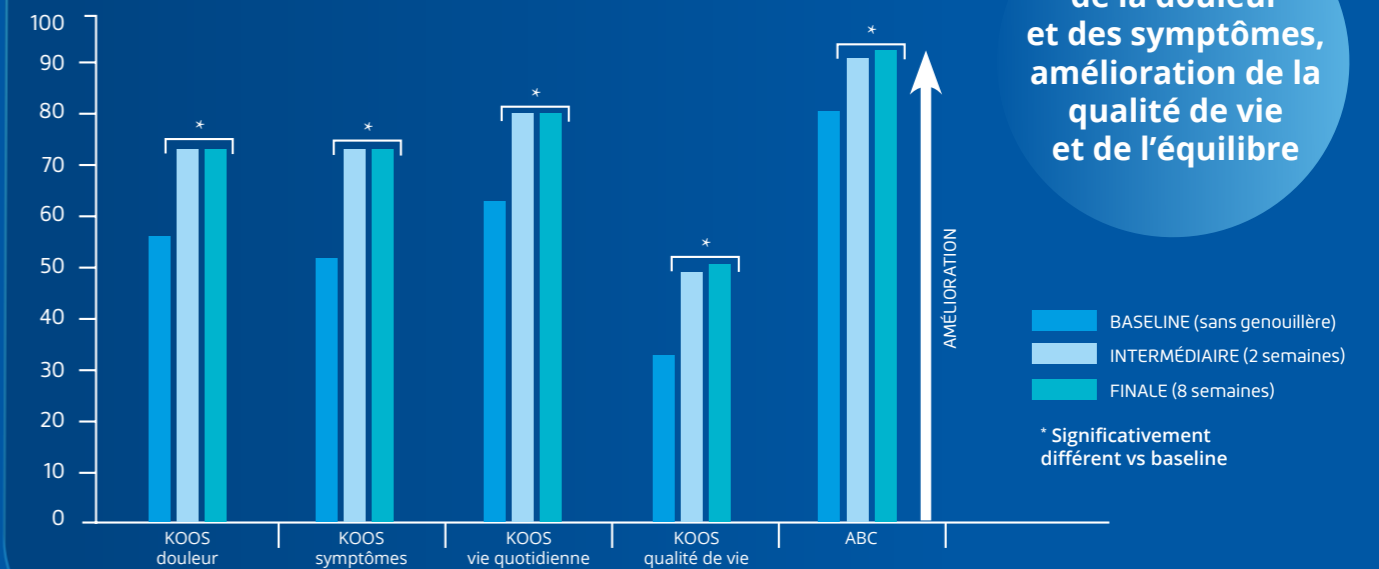

Résultats

Population

n = 15

Age moyen (année)	55 (39 - 70)
Genre	12 hommes 3 femmes
IMC moyen (kg/m ²)	25 (24 - 49)
Echelle de Kellgren-Laurence (%)	Stade II 20 % Stade III 67 % Stade IV 13 %

Conclusion

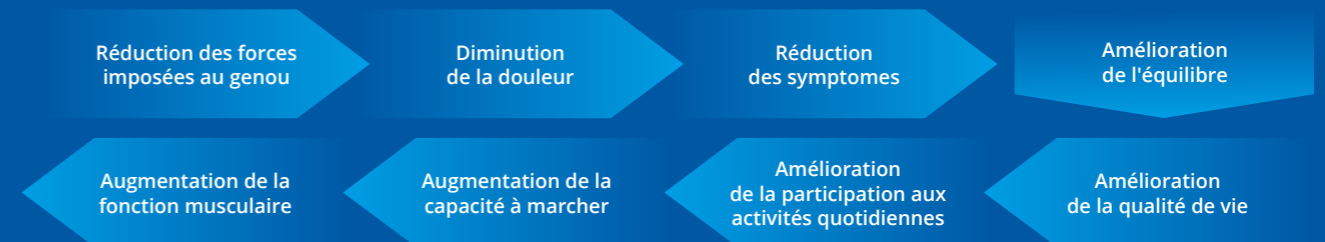

EFFICACITÉ et SÉCURITÉ de l'orthèse RebelReliever® dans l'arthrose fémoro-tibiale Étude ROTOR

Effect of unloading brace treatment on pain and function in patients with symptomatic knee osteoarthritis : The ROTOR randomized clinical trial. Thoumie P. et al, Scientific Report (2018) 8:10519.

➤ Objectif principal
Évaluer la supériorité de l'orthèse RebelReliever® + traitement standard vs traitement standard seul en terme de soulagement de la douleur globale après 6 semaines de traitement

➤ Design de l'étude

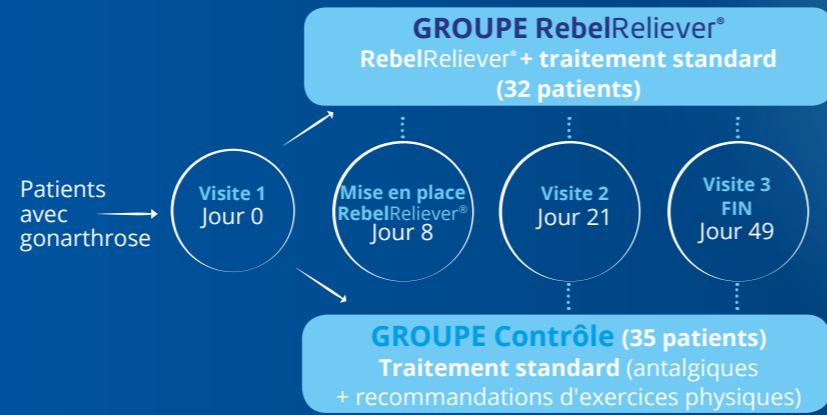

➤ Résultats

Population	RebelReliever® (n = 32)	Contrôle (n = 35)
Age moyen (année)	64,8 ± 11,7	66,6 ± 7,2
Femme (%)	75	57,1
IMC moyen (kg/m ²)	29,2 ± 4,4	28,1 ± 5,1
Durée moyenne de la gonarthrose (année)	8,4 ± 6,8	8,9 ± 7,4
Echelle de Kellgren-Laurence (%)	Stade II	31,2
	Stade III	46,9
	Stade IV	21,9

Evolution de la douleur

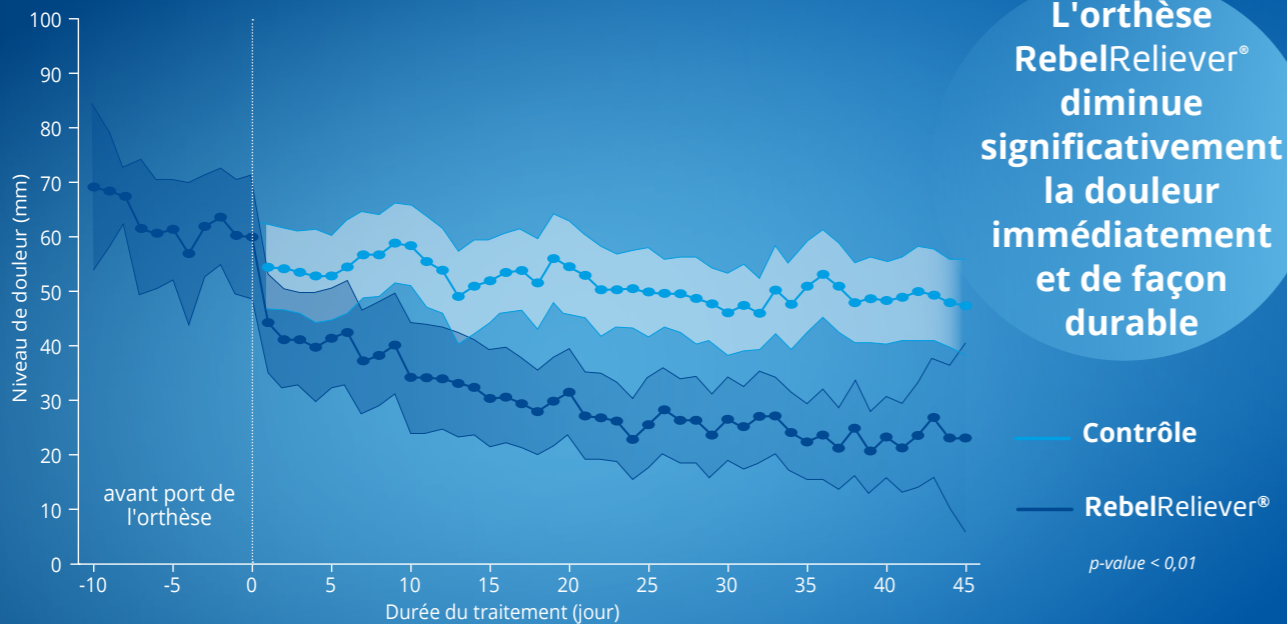

Diminution de la douleur moyenne

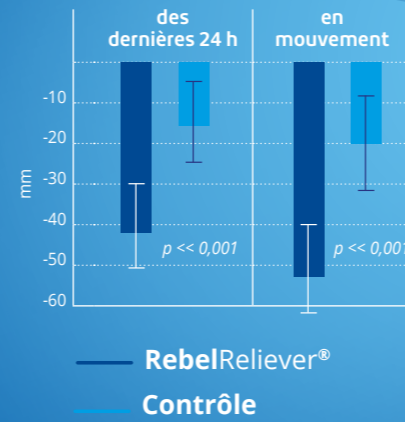

Index algofonctionnel de Lequesne

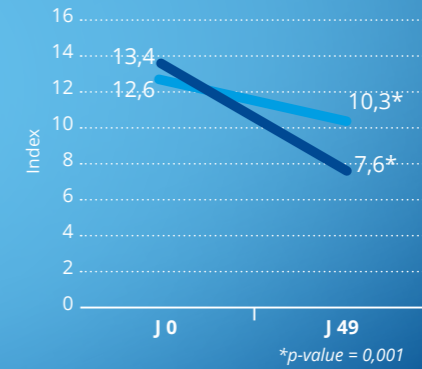

Impression globale de changement du patient

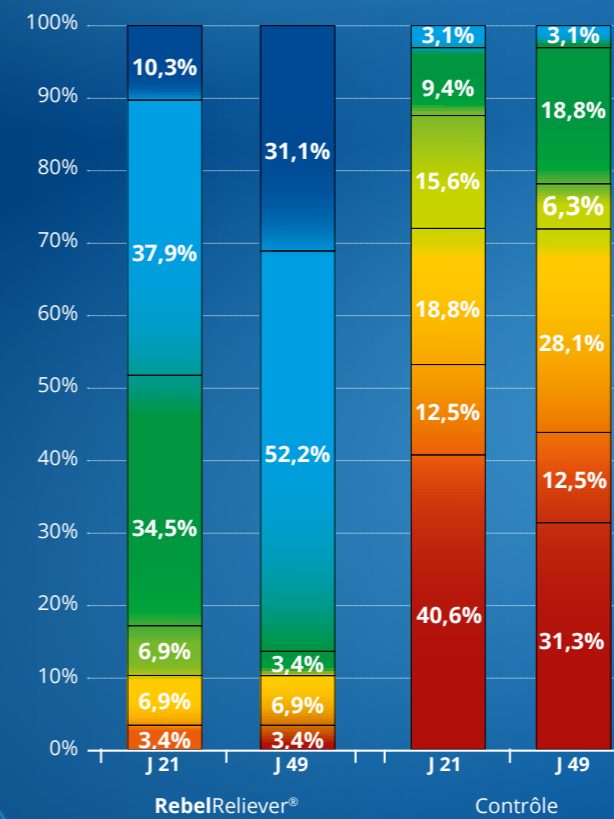

Plus de 80 % des patients ressentent une **amélioration nette à considérable** de leur état avec l'orthèse RebelReliever® à la fin de l'étude

- Beaucoup mieux avec une amélioration considérable qui a fait toute la différence
- Mieux avec une nette amélioration qui a fait une réelle différence
- Modérément mieux avec un changement léger et perceptible
- Un peu mieux mais le changement n'a pas fait une réelle différence
- Un peu mieux mais pas de changement remarquable
- Presque le même, pratiquement aucun changement
- Pas de changement (ou mon état a empiré)

➤ Conclusion

La supériorité significative de l'orthèse RebelReliever® + traitement standard vs traitement standard seul est démontrée. L'association de l'orthèse RebelReliever® au traitement standard procure un avantage significatif aux patients et constitue une approche non-pharmacologique intéressante pour l'arthrose fémoro-tibiale.

Argicalm

COUSSIN D'ARGILE THERMIQUE RÉUTILISABLE MULTI-USAGE

Soulage les douleurs

Soulage par le chaud 

Soulage par le froid 



INDIQUÉ POUR

 **Soulager par le chaud :**
Mal de dos, raideurs articulaires et musculaires, contractures, crampes, torticolis, douleurs abdominales

 **Soulager par le froid :**
Entorses, tendinites, maux de dents, hématomes, claquages, migraines, douleurs oculaires, arthrite

À RETENIR

Adaptabilité :
Coussin ergonomique et facilement conformable grâce à la densité de l'argile

Praticité :
Notice imprimée sur le produit

Confort :
Housse de protection effet velours lavable et réutilisable.
Sangles d'attache élastiques et auto-agrippantes pour s'adapter à tous

Pensez-y !
Sangle qui s'agrippe sur elle-même pour s'adapter à tous.



Attachée sur elle-même



ou attachée sur le macaron



Taille	Correspondance corps	Dimensions (cm)	Code ACL	Code EAN
Taille 1 ENFANTS	Poignet - Coude - Visage	19 x 11	6035852	3111797200010
Taille 2	Cheville - Coude - Genou	26 x 13	6035853	3111797200027
Taille 3	Genou - Dos - Abdomen	30 x 20	6035854	3111797200034
Taille 4	Cou - Epaule - Dos	43 x 17	6035855	3111797200041
Taille 5	Dos - Abdomen	35 x 25	6035856	3111797200058



DOS

Le **SAVIEZ-VOUS?**

1500
c'est le nombre de fois où notre dos est sollicité chaque jour.

80 %
c'est le nombre de Français qui seront atteints de mal de dos au moins une fois dans leur vie¹.

Êtes-vous concerné ?

Le **mouvement** est le traitement recommandé par la haute autorité de santé en cas de lombalgies

DOS

CEINTURE LOMBAIRE : QUELS BÉNÉFICES ?

1 Soulager la zone lombaire

Augmentation de la pression intra-abdominale
Effet antalgique par compression

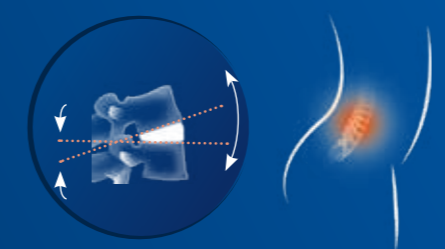

Meilleure répartition de la charge sur les disques intervertébraux

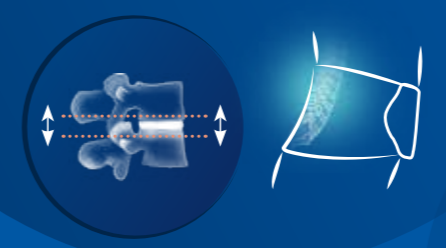

2

Imposer une attitude antalgique (rappel postural) et limiter les mouvements extrêmes douloureux

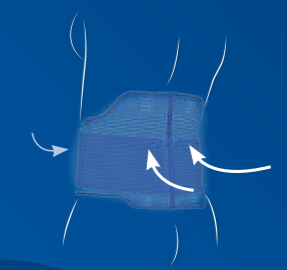

3

Faciliter la remobilisation précoce et réduire l'appréhension à l'activité quotidienne



¹⁾ Caisse Nationale d'Assurance Maladie des travailleurs salariés.

DOS

Quelle solution pour
QUELLE PATHOLOGIE

Quelle
PRESCRIPTION ?

Quel
PATIENT ?

CEINTURE

Morphologie classique

Station assise
prolongée

Légèreté et
discrétion sous les
vêtements



Station debout
prolongée

Facilité et rapidité
d'ajustement



Activités variées

Adaptation aux
mouvements du
corps et à la zone
de douleur grâce
aux baleines
désolidarisées
et à la sangle
additionnelle



Travail de force

Maintien renforcé
Forte compression



Morphologie
atypique
(hanches larges,
embonpoint,
taille > 1,90 m)

Adaptation à la
morphologie grâce
aux baleines
désolidarisées
brevetées



Femme enceinte

Confort évolutif
tout au long
de la grossesse
(douleur
pelvienne,
lombaire,
sacro-iliaque)



Personne
manquant
de force

Serrage facile
sans effort



BIEN DÉLIVRER UNE CEINTURE LOMBAIRE

L'appareillage d'un patient passe par 3 étapes clés :

1 L'INTERROGATOIRE

Pour mieux comprendre les besoins du patient, il est nécessaire de s'enquérir des caractéristiques de sa douleur et de ses habitudes de vie.

2 LA PRISE DE MESURE

Pour délivrer la taille adaptée, il convient de mesurer le périmètre ombilical du patient (tour de taille au niveau du nombril).



3 L'ESSAYAGE ET LA MISE EN PLACE

Pour optimiser le confort au porter et donc l'observance, il est impératif de faire essayer la ceinture en position assise et debout, et d'adapter les baleines à la courbure lombaire du patient.



Ce geste technique doit être réalisé par le professionnel de santé.

Bon à savoir !

Pensez à conformer les baleines pour ajuster les ceintures à la morphologie du patient.

Mon COACH DOS

L'application conçue pour aider les patients lombalgiques à prendre leur dos en main



PROGRAMMES D'EXERCICES à personnaliser



CONSEILS PRATIQUES sur le mal de dos



CONSEILS D'UTILISATION d'une ceinture lombaire



TÉLÉCHARGER L'APPLICATION SUR



LombaStab

Ceinture lombaire à serrage facile



INDIQUÉE POUR
Lombalgies communes en phase aiguë ou en prévention de la récurrence

PATIENT CIBLE
Station debout prolongée ou patient ayant des difficultés à serrer sa ceinture (patient âgé, arthrosique)

- À RETENIR**
- 1 **Facilité et rapidité d'ajustement** : Système de serrage rapide par lacet (quick lacing system)
 - 2 **Précision et homogénéité de serrage** : 2 poignées et 1 lacet pour régler sa ceinture en fonction de la douleur ou du niveau de maintien souhaité
 - 3 **Bon maintien** : action combinée des plaques et baleines sur la région lombaire



Entretien facilité



1	75 - 95 cm	34015 6612767 0	34015 6612922 3
2	90 - 110 cm	34015 6612141 8	34015 6612945 2
3	105 - 125 cm	34015 6608719 6	34015 6612939 1
4	120 - 140 cm	34015 6612916 2	34015 6612968 1

LPPR TTC 21 cm : 47,19 € 26 cm : 55,86 €



Pensez-y !

Appliquez **Argicalm** en taille 5 pour soulager la douleur !



LombaSkin

Ceinture lombaire légère et discrète



INDIQUÉE POUR
Lombalgies communes en phase aiguë ou en prévention de la récurrence

PATIENT CIBLE
Lombalgique avec activité physique modérée
Ex : employé de bureau sédentaire

- À RETENIR**
- 1 **Confort** : ceinture sans couture pour un port à même la peau
 - 2 **Discrétion et légèreté** : très fine, elle se porte facilement sous des vêtements
 - 3 **Respirabilité** : évacue l'humidité grâce au tissu Combitec (brevet Thuasne*)



Entretien facilité

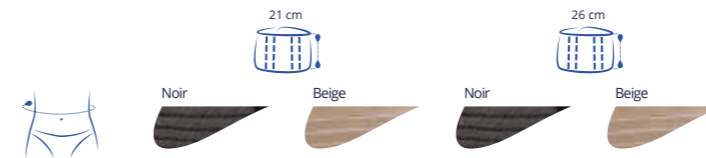

0	60 - 70 cm	3111790871002	34010 2153788 4	3111790870265	34010 21539147
1	71 - 86 cm	3111790871019	34010 2153819 5	3111790870272	34010 2153920 8
2	87 - 102 cm	3111790871026	34010 2153860 7	3111790870289	34010 2153937 6
3	103 - 121 cm	3111790871033	34010 2153877 5	3111790870296	34010 2153966 6
4	122 - 140 cm	3111790871040	34010 2153883 6	3111790870302	34010 2153972 7

LPPR TTC 21 cm : 47,19 € 26 cm : 55,86 €

* Brevet FR2597123, 10/04/1986

Pensez-y !

Conseillez Mon **COACH DOS** pour prendre son dos en main au quotidien !



LombaTech®

Ceinture lombaire qui s'adapte aux différentes activités et aux différentes morphologies



INDIQUÉE POUR
Lombalgies communes en phase aiguë ou en prévention de la récurrence

PATIENT CIBLE
Patient avec activités variées ou morphologie atypique

À RETENIR



Adaptation aux mouvements du corps : baleines désolidarisées



Ciblage de la zone de douleur : sangle additionnelle



Respirabilité : évacue l'humidité grâce au tissu Combitex (brevet Thuasne*) et au tissu Coolmax



Couverture de tailles importante : pour répondre à un maximum de patients (très mince, forme gynoïde, embonpoint...)



Entretien facilité

	21 à 27 cm	26 à 32 cm
1 60 - 75 cm	34010 9653347	34010 7996267
2 76 - 94 cm	34010 4899658	34010 7996161
3 95 - 115 cm	34010 7996617	34010 7996178
4 116 - 140 cm	34015 9650857	34010 7996184
5 140 - 160 cm	34015 7233233	34010 7996190

LPPR TTC 21 cm : 47,19 € 26 cm : 55,86 €

Découvrez nos vidéos de présentation et de mise en place



Lombacross Activity

Ceinture lombaire au maintien renforcé



Voir ÉTUDES CLINIQUES pages 10-11

INDIQUÉE POUR
Lombalgies communes en phase aiguë ou en prévention de la récurrence

PATIENT CIBLE
Patient avec activités intenses
Travailleur de force (port de charges lourdes...)

À RETENIR

Forte compression & maintien renforcé : sangle additionnelle renforcée

Confort : découpes anatomiques au niveau des hanches et des côtes

Respirabilité : évacue l'humidité grâce au tissu Combitex (brevet Thuasne*)

Entretien facilité : lavage à 30 °C

Découvrez nos vidéos de présentation et de mise en place



	21 cm		26 cm		
	Blanc	Noir	Blanc	Noir	Beige
1 52 - 62 cm	34010 4480994	34010 4563013	34010 7910627	34010 7910691	34010 5179877
2 63 - 74 cm	34010 4481002	34010 4563036	34010 7910633	34010 7910716	34010 5179883
3 75 - 89 cm	34010 4481019	34010 4563042	34010 7910656	34010 7910722	34010 5179908
4 90 - 105 cm	34010 4481025	34010 4563059	34010 7910662	34010 7910739	34010 5179920
5 106 - 120 cm	34010 4481031	34010 4563065	34010 7910679	34010 7910745	34010 5179937
6 121 - 140 cm	34010 4481048	34010 4563071	34010 7910685	34010 7910751	34010 5180018

LPPR TTC 21 cm : 47,19 € 26 cm : 55,86 €

* Brevet FR2597123, 10/04/1986



Pensez-y !
Appliquez **Argicalm** en taille 5 pour soulager la douleur !



LombaMum'[®] Ceinture lombaire de maternité

Voir
ÉTUDES
CLINIQUES
pages 12-13

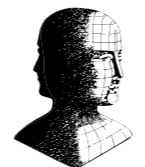
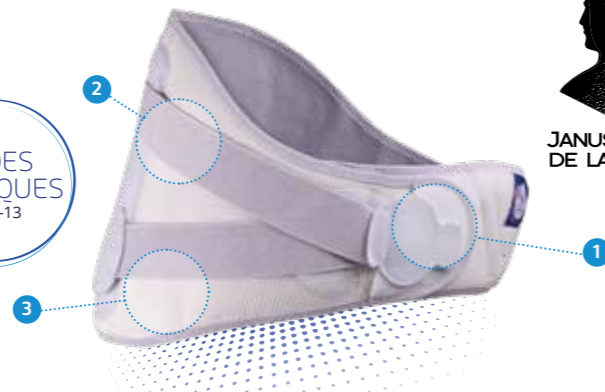

JANUS 2014
DE LA SANTÉ

INDIQUÉE POUR
Douleurs pelviennes, lombaires et sacro-iliaques

À RETENIR



1 **Evolutive tout au long de la grossesse** : 2 bandeaux de soutien abdominal



2 **Maintien adaptable** : sangles additionnelles

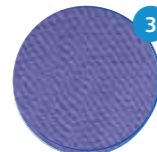

3 **Confort** : doublure en fibre de bambou*



Entretien facilité



1 82 - 125 cm 34010 9727241 2

LPPR TTC : 47,19 €

Ortel P Ceinture pelvienne

Voir
ÉTUDES
CLINIQUES
pages 12-13

INDIQUÉE POUR
Douleurs pelvienne et sacro-iliaques
ou instabilité symphysaire

À RETENIR

Forte compression adaptable :
tissu élastique et sangle additionnelle
Confort : doublure en tissu-éponge doux
Entretien facilité : lavage à 30 °C



1	83 - 89 cm	34010 7869787 6
2	90 - 96 cm	34010 7869793 7
3	97 - 105 cm	34010 7869801 9
4	106 - 114 cm	34010 7869818 7
5	115 - 125 cm	34010 7869824 8
6	126 - 136 cm	34010 7869830 9

NON REMBOURSÉ S.S.



LombaxOriginal Ceinture pour un port occasionnel



INDIQUÉE POUR
Lombalgies communes en prévention de la récédive

PATIENT CIBLE
Patient avec activités modérées
Port occasionnel

À RETENIR
Compression élastique forte et robustesse : tissu Lombax
Confort et respirabilité : plastron dorsal en tricot 3D
Facilité de mise en place : fermeture en deux parties
Entretien facilité : lavage à 30 °C



1	60 - 85 cm	34010 4207229 6	34010 4207258 6
2	86 - 112 cm	34010 4207235 7	34010 4207264 7
3	112 - 140 cm	34010 4207241 8	34010 4207270 8

LPPR TTC : 47,19 € 55,86 €



sur-mesure

LombaxActivity Ceinture du travailleur de force



INDIQUÉE POUR
Lombalgies communes en prévention de la récédive

PATIENT CIBLE
Patient avec activités intenses
Travailleur de force (port de charges lourdes...)
Port occasionnel

À RETENIR
Fort maintien adapté à l'effort : sangle additionnelle renforcée
Robustesse : tissu Lombax
Praticité : en contexte professionnel grâce aux bretelles amovibles
Entretien facilité : lavage à 30 °C



1	76 - 90 cm	34010 7911029 9
2	91 - 110 cm	34010 7911035 0
3	111 - 125 cm	34010 7911041 1

LPPR TTC : 55,86 €

Lombafix Ceinture de soutien évolutif



INDIQUÉE POUR
Lombalgies communes en phase aiguë

PATIENT CIBLE
Patients avec activités intenses

À RETENIR
Soutien évolutif : plaque dorsale amovible
Analogie fonctionnelle musculaire respectée : bandes élastiques croisées à l'arrière
Décontractant : plots de massage intégrés
Respirabilité : évacue l'humidité grâce au tissu Combitec (brevet Thuasne*)
Confort : découpes anatomiques au niveau des hanches et des côtes
Entretien facilité : lavage à 30 °C



1	52 - 62 cm	34010 7910768 8
2	63 - 74 cm	34010 7910774 9
3	75 - 89 cm	34010 7910780 0
4	90 - 105 cm	34010 7910797 8
5	106 - 120 cm	34010 7910805 0
6	121 - 140 cm	34010 7910811 1

LPPR TTC : 55,86 €

* Brevet FR2597123, 10/04/1986

LES AUTRES CEINTURES LOMBAIRES

Lombacross

Ceinture de soutien lombaire ergonomique



INDIQUÉE POUR

Lombalgies communes en phase aiguë

PATIENT CIBLE

Patient avec activités modérées

À RETENIR

Analogie fonctionnelle musculaire respectée : bandes élastiques croisées à l'arrière

Respirabilité : évacue l'humidité grâce au tissu Combitec (brevet Thuasne*)

Maintien : hauteurs accentuées

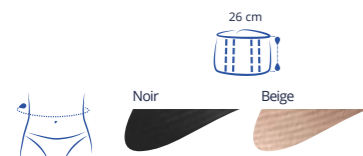

1	52 - 62 cm	34010 6696942 8	34010 5140473 6
2	63 - 74 cm	34010 6696959 6	34010 5140496 5
3	75 - 89 cm	34010 6696965 7	34010 5140504 7
4	90 - 105 cm	34010 6696971 8	34010 5140510 8
5	106 - 120 cm	34010 6696988 6	34010 5140527 6
6	121 - 140 cm	34010 7336795 8	34010 5140533 7

LPPR TTC : 55,86 €



* Brevet FR2597123, 10/04/1986

Lombacross

Ceinture de soutien lombaire de forme anatomique



INDIQUÉE POUR

Lombalgies communes en phase aiguë

PATIENT CIBLE

Patient avec activités modérées

À RETENIR

Analogie fonctionnelle musculaire respectée : bandes élastiques croisées à l'arrière

Respirabilité : évacue l'humidité grâce au tissu Combitec (brevet Thuasne*)

Confort : découpes anatomiques au niveau des hanches et des côtes, renfort en velours et mousse au niveau dorsal

Entretien facilité : lavage à 30 °C



1	52 - 62 cm	34010 7862578 7
2	63 - 74 cm	34010 7862584 8
3	75 - 89 cm	34010 7862590 9
4	90 - 105 cm	34015 7862609 8
5	106 - 120 cm	34015 7862615 9
6	121 - 140 cm	34015 7862621 0

LPPR TTC : 55,86 €

LombaStart

Ceinture de soutien lombaire à double sangle



INDIQUÉE POUR

Lombalgies communes en prévention de la récurrence

PATIENT CIBLE

Patient avec activités modérées
Port occasionnel

À RETENIR

Adaptabilité à la douleur : sangle additionnelle

Respirabilité : tissu fin

Praticité : fermeture à l'aide de passe-main



0	60 - 70 cm	3111790874003	3111790873006
1	71 - 86 cm	3111790874010	3111790873013
2	87 - 102 cm	3111790874027	3111790873020
3	103 - 121 cm	3111790874034	3111790873037
4	122 - 140 cm	3111790874041	3111790873044

LPPR TTC 21 cm : 47,19 € 26 cm : 55,86 €

Découvrez nos vidéos de présentation et de mise en place



CEINTURES RACHIS DORSO-LOMBAIRE

Lombax High

Ceinture de soutien dorso-lombaire



INDIQUÉE POUR

Troubles posturaux et / ou dorsalgies

À RETENIR

Forte compression : tissu Lombax

Adaptabilité : sangles additionnelles à effet de rappel avant-arrière

Facilité de mise en place : fermeture à l'avant en 2 parties

Entretien facilité : lavage à 30 °C



1	52 - 62 cm	34010 4329180 1	34010 4329240 2
2	63 - 74 cm	34010 4329197 9	34010 4329257 0
3	75 - 89 cm	34010 4329205 1	34010 4329263 1
4	90 - 105 cm	34010 4329211 2	34010 4329286 0
5	106 - 120 cm	34010 4329228 0	34010 4329292 1
6	121 - 140 cm	34010 4329234 1	34010 4329300 3

LPPR TTC : 55,86 €

LombaxDorso

Corset dorso-lombaire à rappel postural



INDIQUÉ POUR

Troubles posturaux et / ou dorsalgies

À RETENIR

Adaptabilité : partie redresse-dos conformable et réglable en hauteur, sangles additionnelles

Forte compression : tissu Lombax

Facilité de mise en place : bretelles conçues pour un enfilage « sac à dos »

Confortable : coussinets sous-axillaires

Entretien facilité : lavage à 30 °C



1	52 - 62 cm	34010 4382576 1
2	63 - 74 cm	34010 4382582 2
3	75 - 89 cm	34010 4382599 0
4	90 - 105 cm	34010 4382607 2
5	106 - 120 cm	34010 4382613 3
6	121 - 140 cm	34010 4382636 2

LPPR TTC : 89,70 €

CEINTURES

CEINTURES THORACIQUES ET ABDOMINALES

BANDAGE HERNIAIRE



Cemen

Bande ceinture thoracique



INDIQUÉE POUR

Fractures de côtes sans déplacement

À RETENIR

Forte compression : tissu élastique
Facilité de mise en place : fermeture par auto-agrippant

	18 cm	25 cm
18 cm x 2,50 m	34011 7367146 7	
25 cm x 2,50 m		34015 7345179 9
LPPR TTC	: 13,73 €	20,00 €

Dynabelt

Ceinture de maintien abdominal



INDIQUÉE POUR

Fractures de côtes sans déplacement, déficiences de la paroi abdominale

À RETENIR

Confort et respirabilité : évacue l'humidité grâce au tissu Combitex (brevet Thuasne*)
Facilité d'utilisation en fonction du besoin : baleines de maintien amovibles
Stérilisable en autoclave

	16 cm	26 cm	33 cm
1 66 - 80 cm	34010 7757870 1	34010 7757887 9	34010 7757893 0
2 81 - 90 cm	34010 7757901 2	34010 7757918 0	34010 7757924 1
3 91 - 100 cm	34010 7757930 2	34010 7757947 0	34010 7757953 1
> 100 cm	sur demande au service sur mesure		
LPPR TTC	: 54,66 €	71,90 €	86,28 €

* Brevet FR2597123, 10/04/1986



Stomex

Ceinture de soutien abdominal



INDIQUÉE POUR

Suite de stomie

À RETENIR

Facilité d'utilisation : plastron antérieur en tissu indémaillable, pour un passage des drains et poches de stomie

THX

Ceinture de soutien pour rééducation de la sangle abdominale



INDIQUÉE POUR

Déficiences de la paroi abdominale

À RETENIR

Compression dégressive : forte au centre, dégressive sur les côtés

	25 cm
1 60 - 70 cm	34010 6342747 1
2 71 - 85 cm	34010 6342753 2
3 86 - 100 cm	34010 6342776 1
> 100 cm	sur demande au service sur mesure

LPPR TTC : 71,90 €



	25 cm
1 60 - 70 cm	34010 6342782 2
2 71 - 85 cm	34010 6342799 0
3 86 - 100 cm	34010 6342807 2
> 100 cm	sur demande au service sur mesure

LPPR TTC : 71,90 €



Ortel

Bandage herniaire



INDIQUÉE POUR

Hernie inguinale

À RETENIR

Adaptabilité droite ou gauche : système de boucle exclusif
Confort et efficacité : pelotes en silicone amovibles et repositionnables
Entretien facilité : lavage à 30 °C

	unilatérale	bilatérale
1 75 - 85 cm	34010 7326294 9	34010 7326331 1
2 86 - 97 cm	34010 7326302 1	34010 7326348 9
3 98 - 110 cm	34010 7326319 9	34010 7326354 0
4 111 - 125 cm	34010 7326325 0	34010 7326360 1

LPPR TTC : 20,80 € 33,72 €



COU

Le SAVIEZ-VOUS ?

10 à 20 %

de la population adulte est touchée par des douleurs au cou¹⁻²

Le cou est l'une des parties du corps la plus touchée par les TMS au bureau³

1/4 des personnes ayant un emploi de bureau se plaignent de douleurs dans le cou³

Les personnes pratiquant des sports de contact (football, boxe, hockey...) font également partie des personnes les plus touchées⁵

⁽¹⁻²⁾ American College of Rheumatology. Patients and Public, Patient Education – Neck Pain, American College of Rheumatology. [Consulté le 24 février 2009]. www.rheumatology.org

⁽³⁾ Côté P, Cassidy JD, et al. The annual incidence and course of neck pain in the general population: a population-based cohort study. Pain. 2004 Dec;112(3):267-73.

⁽⁴⁾ Léna, P. (2013). Le cou, première victime de la vie au bureau. Le figaro santé.

⁽⁵⁾ Passeport santé. (s.d.). Les symptômes, les personnes à risque et les facteurs de risque des troubles musculosquelettiques du cou (entorse cervicale, torticolis).

Récupéré sur Passeport santé: <https://www.passeportsante.net/fr/Maux/Problemes/Fiche.aspx?doc=troubles-musculosquelettiques-cou-pm-symptomes-des-douleurs-au-cou>

COLLIER CERVICAL : QUELS BÉNÉFICES ?

Le collier cervical immobilise le rachis cervical en limitant les mouvements de flexion, extension et rotation.

Il agit à différents niveaux :

1

EFFET ANTALGIQUE

Par limitation des mouvements et sollicitations mécaniques douloureux

2

EFFET DÉCONTRACTURANT

Par augmentation de la chaleur locale, qui favorise le relâchement musculaire

3

LIMITATION/ IMMOBILISATION DU RACHIS CERVICAL

Varie en fonction du degré de rigidité

4

STIMULE LA PROPRIOCEPTION

Par renforcement des sensations de contrôle de la colonne vertébrale

COU

Quelle solution pour QUELLE PATHOLOGIE

Quelle PRESCRIPTION ?

COLLIER

Quelle INDICATION ?

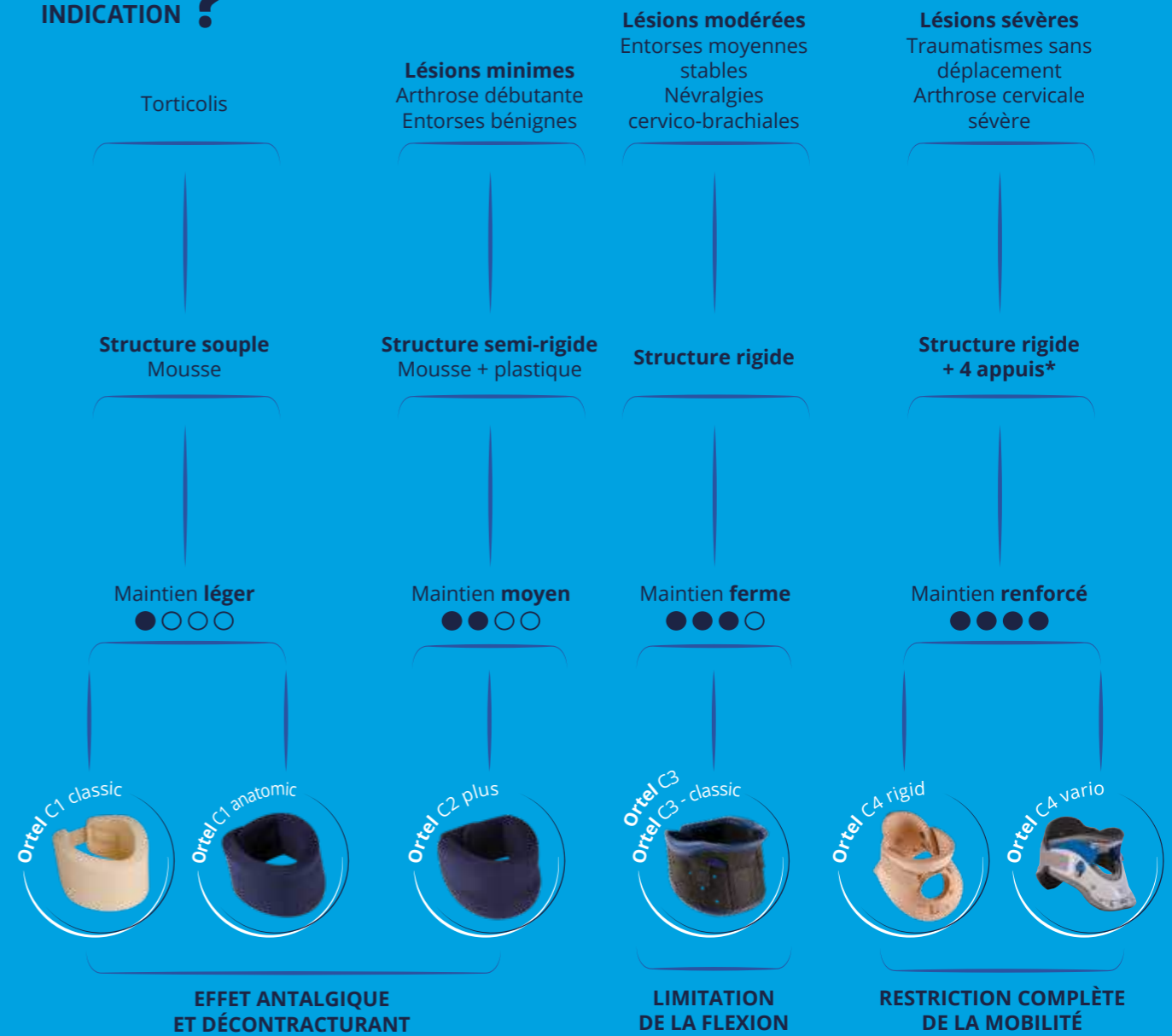

* Appuis mentonnier, sternal, occipital et dorsal



Pensez-y !

Conseillez l'oreiller Cervi+ en mousse à mémoire de forme

Cervi+



Ortel C1 classic

Collier souple, soutien antalgique, décontracturant



INDIQUÉ POUR
Pathologies traumatiques : contractures musculaires

À RETENIR

Maintien souple : mousse de haute qualité
Confort : housse de confort amovible et lavable
Tenue : réglage précis par auto-agrippant
Hauteur moyenne de 8 ou 10 cm



1	28 - 33 cm	34010 7924003 3	34010 7924049 1
2	34 - 39 cm	34010 7924026 2	34010 7924055 2
3	40 - 46 cm	34010 7924032 3	34010 7924061 3

LPPR TTC : 9,25 €

Ortel C1 anatomic

Collier souple de forme anatomique, soutien antalgique, décontracturant



INDIQUÉ POUR
Pathologies traumatiques : contractures musculaires

À RETENIR

Maintien souple : mousse de soutien compacte de forme anatomique
Confort : Housse de confort amovible et lavable
Tenue : Réglage précis par auto-agrippant
Hauteur moyenne de 7,5, 9 ou 11 cm

Voir tableau de tailles sur page de droite →

Ortel C2 plus

Collier semi-rigide, immobilisation relative



INDIQUÉ POUR
Pathologies traumatiques : contractures musculaires, entorses, névralgie cervico-brachiale

À RETENIR

Maintien semi-rigide : structure interne semi-rigide enveloppée d'une mousse de soutien compacte
Confort : housse de confort amovible et lavable
Tenue : réglage précis par auto-agrippant
Forme anatomique
Hauteur moyenne de 7,5, 9 ou 11 cm

Voir tableau de tailles sur page de droite →

Ortel C3

Limitation de la flexion



INDIQUÉ POUR

Pathologies traumatiques : névralgie cervico-brachiale
Pathologies dégénératives : arthrose cervicale

À RETENIR

Maintien renforcé : structure rigide en polyéthylène perforée
Confort : capitonnage des bords en contact avec la peau, perforations pour une meilleure ventilation, appui mentonnier
Tenue : réglage par auto-agrippant
Adaptabilité morphologique : hauteur réglable de 9 à 13 cm

Ortel C3 classic

Limitation de la flexion sans appui mentonnier



1	28 - 33 cm	34010 4265149 1	34010 4495665 5
2	34 - 39 cm	34010 4265155 2	34010 4495671 6
3	40 - 46 cm	34010 4265161 3	34010 4495688 4

LPPR TTC : 15,71 €

Ortel C4 rigid

Immobilisation stricte



INDIQUÉ POUR

Pathologies traumatiques : entorse, immobilisation post-opératoire
Pathologies dégénératives : arthrose cervicale

À RETENIR

Maintien renforcé : 4 appuis (appuis mentonnier et sternal avec coque antérieure, appuis occipital et dorsal hauts avec coque postérieure)
Confort : 2 coques moulées de forme anatomique en mousse hypoallergénique
Ouverture trachéale
Hauteur 8,5 cm

Ortel C4 vario

Restriction complète de la mobilité



INDIQUÉ POUR

Pathologies traumatiques : entorse, immobilisation post-opératoire
Pathologies dégénératives : arthrose cervicale

À RETENIR

Maintien renforcé : 4 appuis (appuis mentonnier et sternal avec coque antérieure, appuis occipital et dorsal hauts avec coque postérieure)
Confort : renfort en mousse amovible et lavable
Ouverture trachéale
Adaptabilité morphologique : grande hauteur réglable de 9 à 16 cm

Ortel C1 anatomic



	Couleur	7,5 cm	9 cm	11 cm
1	beige	34010 4264931 3	34010 4265008 1	34010 4265072 2
	marine	34010 4264960 3	34010 4265037 1	34010 4265103 0
2	beige	34010 4264948 1	34010 4265014 2	34010 4265089 0
	marine	34010 4264977 1	34010 4265043 2	34010 4265126 2
3	beige	34010 4264954 2	34010 4265020 3	34010 4265095 1
	marine	34010 4264983 2	34010 4265066 1	34010 4265132 3

LPPR TTC : 9,25 €

Ortel C2 plus



	Couleur	7,5 cm	9 cm	11 cm
1	beige	34015 2852517 0	34015 2852859 0	34015 2852888 0
	marine	34015 2852894 0	34015 2852948 0	34015 2852977 0
2	beige	34015 2852813 0	34015 2852865 0	34015 2852902 0
	marine	34015 2852925 0	34015 2852954 0	34015 2852983 0
3	beige	34015 2852861 0	34015 2852871 0	34015 2852919 0
	marine	34015 2852931 0	34015 2852960 0	34015 2853008 0

LPPR TTC : 13,10 €



31 - 48 cm	34010 2125065 3
------------	-----------------

LPPR TTC : 18,77 €



ÉPAULE

Le
SAVIEZ-
VOUS?

14 à 20 %

de la population déclarent souffrir de l'épaule un jour donné¹. L'épaule est une des parties du corps la plus concernée par les troubles musculo-squelettiques (TMS), avec notamment la tendinopathie de la coiffe des rotateurs

Fracture de la clavicule :

les enfants sont les plus touchés (près de la moitié de toutes les fractures de la clavicule), suivis des hommes de moins de 30 ans, en raison de blessures sportives²

⁽¹⁾ T.Marc, T.Gaudin, J.Teissier, & F.Bonnel. (s.d.). Pathologie de la coiffe des rotateurs et TMS. Le muscle Nouveaux concepts. Anatomie - Biomécanique - Chirurgie - Rééducation.

⁽²⁾ Fracture de la clavicule. (s.d.). Site web : <http://www.physiotherapiepour tous.com/fracture/la-fracture-de-la-clavicule/>

GILET D'IMMOBILISATION & ÉPAULIÈRE : QUELS BÉNÉFICES ?

Les orthèses d'épaule Thuasne sont des orthèses qui peuvent être modulables, selon les modèles, et qui accompagnent le patient depuis l'immobilisation post-traumatique ou post-opératoire jusqu'à la rééducation et la récupération

Il existe deux types d'immobilisation distincts :

1

**L'IMMOBILISATION
COUDE AU CORPS**
post-traumatique
ou post-opératoire

2

**L'IMMOBILISATION
FONCTIONNELLE**
permettant la rééducation
et la reprise progressive
du mouvement et/ou de la
fonction de l'épaule

La durée d'immobilisation est décidée par le médecin selon l'importance du traumatisme, sa nature et le type de lésions associées.

L'immobilisation stricte prolongée peut avoir des conséquences lourdes comme des raideurs. C'est pour cette raison qu'il est recommandé d'instaurer un programme de rééducation progressif et adapté afin de restaurer la fonction sans douleur et sans limite*.

Quelle
PRESCRIPTION ?

Gilet d'immobilisation
scapulo-humérale
Immobilisation coude au corps

Immobilisation de
l'épaule et du coude
avec coussin
d'abduction 30°

Sangles
claviculaires

Quelle
INDICATION ?

Traumatisme
de l'épaule

Traumatisme
du coude

Rééducation
post-opératoire

Immobilisation
post-opératoire

Fracture
de la clavicule

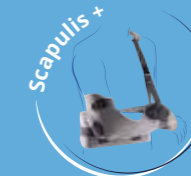

Retrouvez l'ensemble de nos produits dans les pages suivantes.

*HAS, recommandations professionnelles - Critères de suivi en rééducation et d'orientation en ambulatoire ou en soins de suite ou de réadaptation Après chirurgie des ruptures de coiffe et arthroplasties d'épaule - 2008

Scapulis



INDIQUÉ POUR

Pathologies traumatiques : fracture de la tête humérale, fracture de la scapula, traumatisme du coude

Pathologies articulaires : luxation acromioclaviculaire, luxation scapulo-humérale, rupture de la coiffe des rotateurs

Immobilisation : post-opératoire, rééducation

À RETENIR

Produit 2 en 1 qui permet **2 types d'immobilisation** distincts :

1 - Immobilisation coude au corps

2 - Immobilisation fonctionnelle pour permettre la rééducation et la reprise progressive du mouvement et/ou de la fonction de l'épaule

Matière légère et forme échancrée pour un confort accru avec une plus grande respirabilité

Taille universelle grâce aux sangles adaptables à toutes les morphologies

Taille unique 34010 9951547 0

LPPR TTC : 15,24 €

Découvrez nos vidéos de présentation et de mise en place



Scapulis +



INDIQUÉ POUR

Immobilisation : post-opératoire

À RETENIR

Coussin confortable de forme anatomique pour un positionnement du bras en **abduction à 30°**

Taille unique 34010 5100456 1

LPPR TTC : 15,24 €

Découvrez nos vidéos de présentation et de mise en place



ImmoClassic



INDIQUÉ POUR

Pathologies traumatiques : fracture de la tête humérale, fracture de la scapula, traumatisme du coude

Pathologies articulaires : luxation acromioclaviculaire, luxation scapulo-humérale, rupture de la coiffe des rotateurs

À RETENIR

Immobilisation de l'épaule et du coude grâce au manchon et à la **sangle additionnelle ajustable**

Mousse de protection adaptable pour un meilleur confort de l'épaule et du cou

Mise en place facilitée pour le patient grâce à l'auto-agrippant de la sangle abdominale



1	50 - 71 cm	34010 7916713 2
2	72 - 94 cm	34010 7916736 1
3	95 - 117 cm	34010 7916742 2
4	118 - 140 cm	34010 7916759 0

LPPR TTC : 15,24 €



Immo

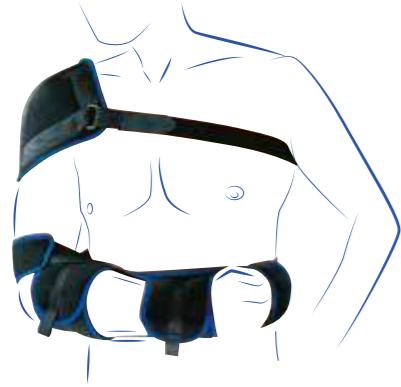

INDIQUÉ POUR

Pathologies traumatiques : fracture de la tête humérale

Pathologies articulaires : luxation acromio-claviculaire, luxation scapulo-humérale, rupture de la coiffe des rotateurs

À RETENIR

Immobilisation de l'épaule coude au corps assurée par la **ceinture renforcée** et les **brassards de maintien**

Soutien du bras par la ceinture, **aucun appui sur l'épaule et le cou** pour un meilleur confort

Mise en place facilitée pour le patient grâce aux auto-agrippants



1	50 - 71 cm	34010 7708328 1
2	72 - 94 cm	34010 7708334 2
3	95 - 117 cm	34010 7708340 3
4	118 - 140 cm	34010 7708357 1

LPPR TTC : 15,24 €

ImmoVest



INDIQUÉ POUR

Pathologies traumatiques : fracture de la tête humérale, fracture de la scapula, traumatisme du coude

Pathologies articulaires : luxation acromio-claviculaire, luxation scapulo-humérale, rupture de la coiffe des rotateurs

Immobilisation : post-opératoire

À RETENIR

Immobilisation de l'épaule et du coude en position coude au corps assurée par **l'action de 3 sangles**

Gilet très couvrant pour une meilleure protection au quotidien

Confortable grâce au **tissu respirant**, au **coussinet au niveau de l'épaule** et à la **forme anatomique**

Mise en place facilitée par le système de repères chiffrés et colorés

1	Noir	34010 4887106 0
2		34010 4890605 2

LPPR TTC : 15,24 €



STATURE	CORPULENCE
- de 1,70 m	taille 1
1,70 - 1,80 m	taille 2
+ de 1,80 m	

Découvrez nos vidéos de présentation et de mise en place



Ligaflex® sangles claviculaires

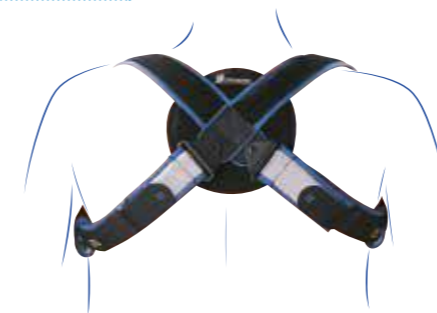

INDIQUÉ POUR

Pathologies traumatiques : fracture de la clavicule

À RETENIR

Immobilisation rigoureuse grâce à un **ajustement à la taille du patient** par découpe

Confort assuré par **l'ancrage dorsal rembourré en mousse**

Mise en place par système auto-agrippant et fermeture par boucle

Taille unique	34010 6024910 6
---------------	-----------------

NON REMBOURSÉ S.S.



POIGNET, POUCE & COUDE

Le SAVIEZ- VOUS?

Le syndrome du canal carpien, dû à la compression du nerf médian, représente la quasi totalité des TMS du poignet¹. En cause, la répétition des mouvements de flexion/extension, la préhension serrée, les appuis sur la paume et les vibrations (outils vibrants)...

1 femme enceinte sur 4 est touchée par le syndrome du canal carpien. En cause, la rétention d'eau qui entraîne un gonflement des tissus, compressant le nerf médian.

130 000 : c'est le nombre de fractures du poignet par an, souvent dues à une chute².

Le sport est également une des causes principales de traumatismes. Au handball par exemple, les doigts sont touchés dans 3/4 des cas³.

PRINCIPE D'ACTION DES ATTELLES

ATELLE DE POIGNET

Immobilisation plus ou moins rigoureuse des articulations carpo-métacarpiennes. Utilisée principalement en cas d'**entorses, instabilités du poignet, tendinites du poignet, canal carpien non-opéré** et en phase **post-opératoire**.

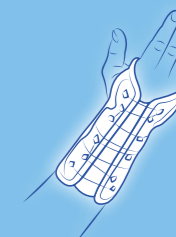

ATELLE DE POIGNET/POUCE

Immobilisation plus ou moins rigoureuse des articulations carpo-métacarpiennes et de la colonne du pouce. Utilisée en cas de **traumatismes (entorses et fractures), instabilités du poignet et du pouce, tendinites du poignet et de De Quervain, rhizarthrose** et en phase **post-opératoire**.

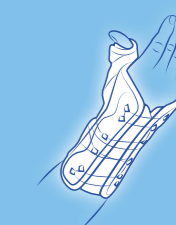

ATELLE DE POUCE

Stabilisation de la colonne du pouce dans la position thérapeutique souhaitée. Utilisée principalement en cas de **rhizarthrose** ou d'**entorses du pouce**.



ATELLE DE POIGNET-DOIGT

Immobilisation plus ou moins rigoureuse des articulations métacarpo-phalangiennes et interphalangiennes. Utilisée en cas d'**entorse, de luxation, de fractures non déplacées** ou en phase **post-opératoire**.



ATELLE DE DOIGT

Immobilisation plus ou moins rigoureuse des phalanges. Utilisée en cas de **traumatologie des doigts** et en **reprise d'activité/sport**.



¹ Dr Guéniot, C. (2009, février). Le poignet victime de la crise. Récupéré sur Doctissimo: http://www.doctissimo.fr/html/sante/mag_2002/sem01/mag0308/dossier/sa_5162_canal_carpien_poignet.htm.

² Allodocteurs. (2016, octobre). Chutes : attention à la fracture du poignet. Récupéré sur Allodocteurs: https://www.allodocteurs.fr/maladies/os-et-articulations/fractures/chutes-attention-a-la-fracture-du-poignet_114.html

³ Knobloch K, Rossner D, Jagodzinski M, Zeichen J, Gössling T, Martin-Schmitt S et al. Prevention of school sport injuries-an analysis of ballsports with 2234 injuries. Sportverletz Sportschaden 2005; 19:82-88

POIGNET, POUCE, COUDE

Quelle solution pour
QUELLE PATHOLOGIE

Quelle
PRESCRIPTION ?

POUCE

POIGNET

POIGNET-
POUCE

Quelle
INDICATION ?

Rhizarthrose

Entorse
du pouce

Immobilisation
Entorse légère à moyenne
Tendinite sévère
Syndrome du canal carpien
(suite de chirurgie)

**Indication
d'immobilisation
spécifique**
Flexion à 45°
Inclinaison
cubitale

**Relais
d'immobilisation
Reprise
d'activité**
Arthrose
Tendinite

**Traumatisme
du poignet et/
ou du pouce**
Tendinite

Sans œdème Avec œdème



Quelle
PRESCRIPTION ?

POIGNET-DOIGT

DOIGT

COUDE

Quelle
INDICATION ?

**Traumatismes
des 4^{ème} et 5^{ème}
métacarpes**

**Traumatismes
des 2^{ème}, 3^{ème}
et 4^{ème}
métacarpes**

**Entorses
bénigne,
luxation,
reprise activité**

**Doigt
en maillet**

**Epicondylite
Epitrochléite**

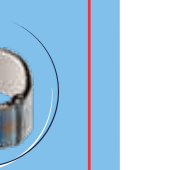
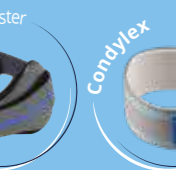
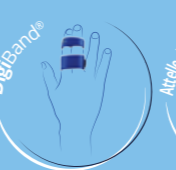

Retrouvez l'ensemble de nos produits dans les pages suivantes.

ATTELLES DE POIGNET



Pensez-y !

Pour soulager les douleurs, entorses, tendinites... Appliquez **Argicalm**



Manuaction



À RETENIR
Tricotage anatomique et élastique qui confère une compression **accroissant l'effet proprioceptif**
Maintien évolutif grâce à la baleine palmaire conformable et amovible, possibilité de limiter les mouvements du poignet en fonction du besoin
Compression modulable et ajustement possible de la pression appliquée par la **sangle supplémentaire amovible** et élastique



1	14 - 15 cm	34010 60108144	34010 60108076
2	15 - 16 cm	34010 60108168	34010 60108083
3	16 - 17 cm	34010 60108175	34010 60108106
4	17 - 18 cm	34010 60108182	34010 60108113
5	18 - 19 cm	34010 60108199	34010 60108120
6	19 - 20 cm	34010 60108205	34010 60108137

LPPR TTC : 56,64 €

Découvrez nos vidéos de présentation et de mise en place



Manulmmo®



À RETENIR
Maintien rigoureux du poignet grâce à la **baleine palmaire anatomique** et conformable
Tricot 3D, léger et respirant pour une meilleure évacuation de l'humidité, adapté au port prolongé
Sangles 2 en 1 pour une **contention homogène**



1	13 - 15 cm	34010 95850544	34010 95851084
2	15,5 - 17,5 cm	34010 95850605	34010 95851145
3	18 - 20 cm	34010 95850773	34010 95851206
4	20,5 - 23 cm	34010 95850834	34010 95851374

LPPR TTC : 56,64 €

Manulmmo® open



À RETENIR
Ouverture complète permettant une **mise en place et un retrait facilités**, plus adaptée en cas d'œdème. Particulièrement indiquée dans les situations post-traumatiques
Maintien rigoureux du poignet grâce à la **baleine palmaire conformable**
Tricot 3D, léger et respirant pour une meilleure évacuation de l'humidité, adapté au port prolongé



1	13 - 17 cm	34010 99356950
2	17 - 23 cm	34010 99357032

LPPR TTC : 56,64 €

Manuvario



À RETENIR
Maintien rigoureux du poignet en extension grâce aux **2 baleines palmaire et dorsale** de forme anatomique
 Baleines conformables et radio-transparentes
Grande longueur assurant une meilleure immobilisation
Attelle évolutive avec le kit de baleines supplémentaires, possibilité d'immobiliser également :

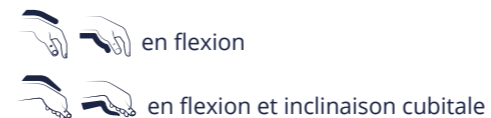

Tricot 3D, léger et respirant pour une meilleure évacuation de l'humidité, adapté au port prolongé



1	13 - 15 cm	34010 97899404	34010 97899572
2	15,5 - 17,5 cm	34010 97899633	34010 97899862
3	18 - 20 cm	34010 97899923	34010 97900094
4	20,5 - 23 cm	34010 97900155	34010 97900216

LPPR TTC : 56,64 €

Kit baleines Manuvario

Baleines conformables



34010 47177231	34010 47158940
----------------	----------------

NON REMBOURSÉ S.S.

Manulmmo® pro

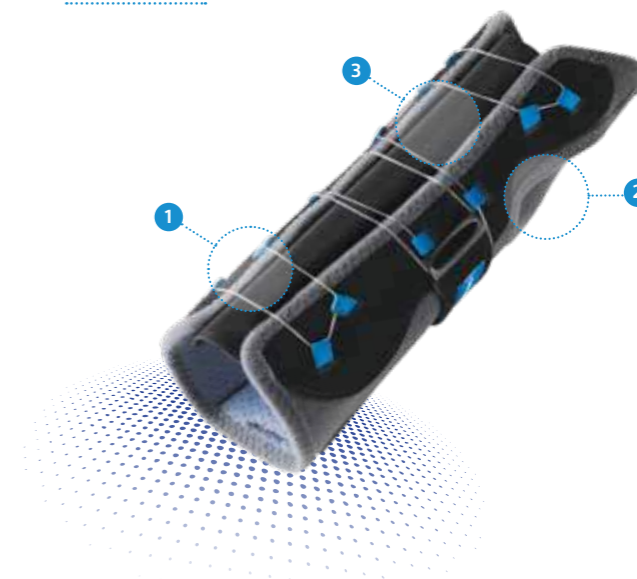

À RETENIR

- Facilité et rapidité de mise en place** : serrage rapide breveté* par système de lacet (Quick lacing system)
- Maintien rigoureux** : baleine palmaire conformable avec effet massant sur la paume de la main
- Confortable et respirant** : jersey de protection doux et tricot 3D respirant
- Ambidextre**



1	13 - 15 cm	34010 60108229
2	15,5 - 17,5 cm	34010 60108236
3	18 - 20 cm	34010 60171698
4	20,5 - 23 cm	34010 60171711

LPPR TTC : 56,64 €

Découvrez nos vidéos de présentation et de mise en place



* Brevet EP3138539, 01/09/2016

ATTELLES DE POIGNET-POUCE

Manurhizo



À RETENIR

Maintien rigoureux du pouce et du poignet grâce aux 2 baleines anatomiques et conformables (paume et colonne du pouce)
Tricot 3D, léger et respirant pour une meilleure évacuation de l'humidité
Adapté au port prolongé
Sangles 2 en 1 pour une contention homogène



1	13 - 15 cm	34010 9789845 2	34010 9789851 3
2	15,5 - 17,5 cm	34010 9789868 3	34010 9789874 2
3	18 - 20 cm	34010 9789880 3	34010 9789897 1
4	20,5 - 23 cm	34010 9789905 3	34010 9789911 4

LPPR TTC : 53,18 €

Rhizarthrose

Pensez-y !

En port nocturne, conseillez **Manurhizo pro** pour diminuer les tensions musculaires et calmer la douleur.

Manurhizo pro

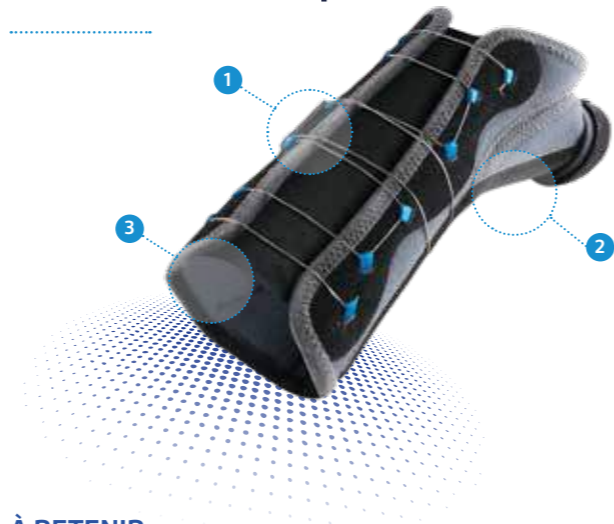

À RETENIR

- Facilité et rapidité de mise en place :** serrage rapide breveté* par système de lacet (Quick lacing system)
- Maintien rigoureux du pouce et du poignet :** 2 baleines conformables avec effet massant sur la paume de la main
- Confortable et respirant :** jersey de protection doux et tricot 3D respirant



1	13 - 15 cm	34010 6017179 7	34010 6017173 5
2	15,5 - 17,5 cm	34010 6017180 3	34010 6017174 2
3	18 - 20 cm	34010 6017182 7	34010 6017175 9
4	20,5 - 23 cm	34010 6017184 1	34010 6017178 0

LPPR TTC : 53,18 €

Découvrez nos vidéos de présentation et de mise en place



* Brevet EP3138539, 01/09/2016

ATTELLES DE POUCE

Rhizoimmo



À RETENIR

- Immobilisation en position antalgique :** armature métallique brevetée*
 - Confort :** ouverture au niveau de la colonne du pouce pour éviter tout appui douloureux
 - Liberté de mouvement :** préhension, mouvement de la pince et amplitude du poignet conservés
 - Respirant :** tricot 3D respirant
- * Brevet FR 2 977 144 B1



1	13 - 17 cm	34010 9832541 4	34010 9832564 3
4	17 - 23 cm	34010 9832558 2	34010 9832570 4

LPPR TTC : 43,32 €

Découvrez nos vidéos de présentation et de mise en place



Rhizo-pro

À RETENIR

Immobilisation de la colonne du pouce
Armature perforée au niveau des articulations doublée d'un rembourrage doux et respirant



1	12 - 18,5 cm	4035459233149
2	16,5 - 22 cm	4035459233156

LPPR TTC : 43,32 €

Pensez-y !

Rhizarthrose

En port diurne, conseillez **Rhizoimmo** pour soulager sans entraver les activités



Digi Immo

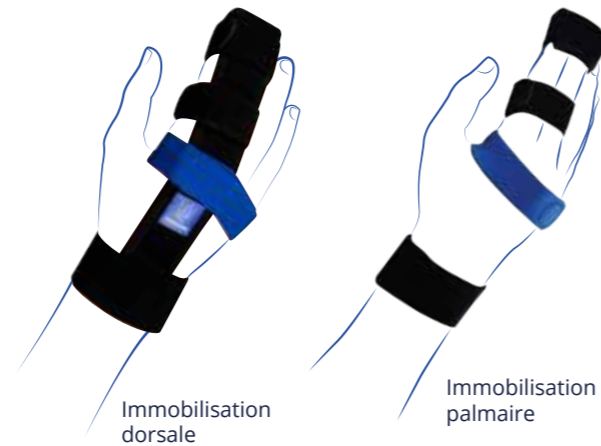

À RETENIR

Immobilisation poignet-doigt (2^{ème}, 3^{ème} et 4^{ème} métacarpes) modulable :

- Baleines conformables pour immobiliser :**
- Articulations métacarpo-phalangiennes (A)
 - Articulations interphalangiennes (B)

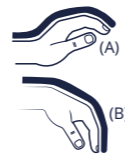

2 possibilités d'immobilisation selon recommandations du prescripteur : palmaire ou dorsale

Confortable :

- 4 sangles dont 2 modulables
- Bouts des doigts lésés protégés
- Découpe spécifique de la sangle poignet



1 < 13 cm	3111792432119
2 13 - 16 cm	3111792432126
3 16 - 19 cm	3111792432133
4 19 - 22 cm	3111792432140

LPPR TTC : 36,71 €

Découvrez notre vidéo de mise en place



ManuBoxer



À RETENIR

Immobilisation poignet-main-doigt (4^{ème} et 5^{ème} métacarpes) :

- Angulations spécifiques :** baleine dorsale : 90°, baleine palmaire : 20°
- Baleines conformables et amovibles**

Confort :

- Tissu 3D respirant pour un port quotidien
- Protection des doigts immobilisés grâce à la séparation interdigitale

Praticité :

- Ouverture totale pour une mise en place facilitée
- Lavable en machine



1 13 - 15 cm	3111792431006	3111792431013
2 15,5 - 17,5 cm	3111792431020	3111792431037
3 18 - 20 cm	3111792431044	3111792431051
4 20,5 - 23 cm	3111792431068	3111792431075

LPPR TTC : 79,20 €

Découvrez notre vidéo de mise en place



DigiBand®



À RETENIR

Immobilisation des doigts en syndactylie

Adaptabilité et confort :

- S'adapte à toutes les morphologies
- Séparation interdigitale pour éviter toute friction

Praticité :

- Lavable en machine à 30 °C
- Vendues par 2

Taille unique adaptable 311797083019

NON REMBOURSÉ S.S.

Possibilité de découper le bord des bandes pour adapter la hauteur

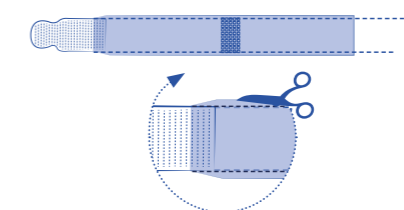

Attelle de phalanges distales



À RETENIR

Immobilisation des deux dernières phalanges, extension de l'articulation distale

Attelle en polypropylène, perforée afin de laisser respirer le doigt immobilisé

Vendue en sachet de 6 pièces



1 4,7 cm	34010 9515786 5
2 5,0 cm	34010 9515792 6
3 5,5 cm	34010 9515800 8
4 6,1 cm	34010 9515817 6
5 6,4 cm	34010 9515823 7
5,5 7,1 cm	34010 9515846 6
6 7,5 cm	34010 9515852 7
7 8,3 cm	34010 9515869 5

NON REMBOURSÉ S.S.

Silistab® Epi



À RETENIR

Apaisement assuré par les **inserts en silicone à effet massant** et le **tricot de compression** procurant un **effet proprioceptif renforcé**

Compression adaptable grâce à la sangle additionnelle amovible

Tricotage anatomique avec des **zones de confort** au niveau du creux du coude et oreillettes de mise en place brevetées*



	AMBIDEXTRE	G	D
1	19 - 22 cm	34010	4116188 5
2	22 - 25 cm	34010	4116219 6
3	25 - 28 cm	34010	4116248 6
4	28 - 31 cm	34010	4116308 7
5	31 - 34 cm	34010	4116320 9
6	34 - 37 cm	34010	4116372 8

NON REMBOURSÉ S.S.

Découvrez nos vidéos de présentation et de mise en place



* Brevet EP2536370, 09/02/2011

Epi-Med Pro master



À RETENIR

Bracelet rigide à double pression ciblée grâce aux inserts en silicone Inserts additionnels (Flexi-Pads) disponibles pour augmenter la pression si besoin

Réglage par fermeture auto-agrippante, zone d'indication de la contention pour une mise en place facilitée



	AMBIDEXTRE	G	D
XS	22 - 23 cm	6008834	4035459274845
S	24 - 25 cm	6008835	4035459274869
M	26 - 27 cm	6008836	4035459274883
L	28 - 30 cm	6008837	4035459274906
XL	31 - 34 cm	6008838	4035459274920

NON REMBOURSÉ S.S.

Epi-Med



À RETENIR

Bracelet rigide à double pression ciblée avec inserts de confort en feutre

Réglage facile par fermeture auto-agrippante



	AMBIDEXTRE	G	D
XS	22 - 23 cm	6086844	4035459284349
S	24 - 25 cm	6086845	4035459284356
M	26 - 27 cm	6086846	4035459284363
L	28 - 30 cm	6086848	4035459284370
XL	31 - 34 cm	6086849	4035459284387

NON REMBOURSÉ S.S.

Condylex



À RETENIR

Ajustement de la pression grâce à une fermeture auto-agrippante avec sangle de serrage

Mousse interne amortissant les vibrations



	AMBIDEXTRE	G	D
1	22 - 26 cm	34010	9486085 8
2	27 - 32 cm	34010	9486091 9

NON REMBOURSÉ S.S.

Pensez-y



Appliquez **Argicalm** pour soulager la douleur !



GENOU

Le
SAVIEZ-
VOUS?

Les traumatismes du genou sont souvent liés à la pratique sportive. Au ski par exemple, plus d'**1/3** des blessures concernent le genou¹

30 % des arthroses concernent le genou²

PRINCIPE D'ACTION

DES GENOUILLÈRES ET ATTELLES DE GENOU

GENOUILLÈRE PROPRIOCEPTIVE

Amélioration de la proprioception (perception du corps dans l'espace) par l'utilisation d'un **tricot de compression**



GENOUILLÈRE ROTULIENNE

Maintien de la patella (rotule) assuré par l'**anneau en silicone** et effet proprioceptif grâce au **tricot de compression**

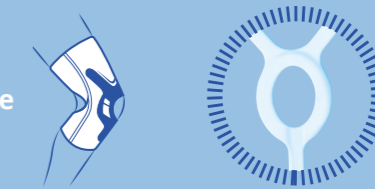

GENOUILLÈRE FÉMORO-PATELLAIRE

Réalignement de la patella (rotule) dans son **axe physiologique** et effet proprioceptif grâce au **tricot de compression**



GENOUILLÈRE LIGAMENTAIRE

Maintien du genou par l'utilisation de **renforts rigides articulés**

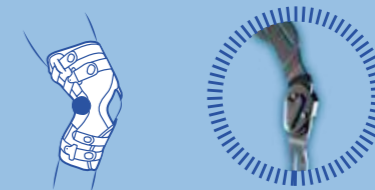

GENOUILLÈRE DE DÉCHARGE

Décharge du compartiment lésé par l'arthrose grâce à un système de **3 points d'appui**



ATELLE DE GENOU

Effet antalgique et protecteur par l'**immobilisation complète** du genou



¹⁾ L'accidentologie des sports d'hiver. Association des médecins de montagne. Hiver 2012-2013.

²⁾ Société Française de Rhumatologie. (2005). Dossier arthrose.

GENOU

Quelle solution pour
QUELLE PATHOLOGIE

Quelle
PRESCRIPTION ?

GENOUILLÈRE

ATELLE DE GENOU

Quelle
INDICATION ?

Douleur légère
indéterminée

Tendinite, luxation
de la rotule,
gonarthrose légère

Syndrome rotulien
(ou syndrome
fémoro-patellaire),
arthrose fémoro-
patellaire

Entorse
Laxité chronique
Lésion LCA

Entorse grave
Rééducation

Gonarthrose
modérée
à sévère

Immobilisation
du genou
à 0° ou 20°
Entorse grave



GENOUILLÈRE **SOUPLE**
à effet proprioceptif



GENOUILLÈRE
ROTULIENNE



GENOUILLÈRE
FÉMORO-PATELLAIRE



GENOUILLÈRE
LIGAMENTAIRE



GENOUILLÈRE
LIGAMENTAIRE

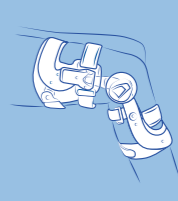

GENOUILLÈRE
**POUR
GONARTHROSE**



Avec réglage
de flexion/
extension

Phase **aiguë**

Reprise du sport

Peu d'activité
● ○ ○

Activité **modérée**
● ● ○

Activité **intense**
● ● ●

Peu d'activité
● ○ ○

Activité **intense**
● ● ●

Avec baleines
autorisées

Avec baleines
interdites

Sport à risque
Ski, motocross...



Retrouvez l'ensemble de nos produits dans les pages suivantes.

GENOUILLÈRES PROPRIOCEPTIVES SOUPLES

GenuSoft

Genouillère proprioceptive
de classe 2



INDIQUÉE POUR

Prévention et reprise d'activité
Maintien souple de l'articulation

PATIENT CIBLE

Patient avec peu d'activité

À RETENIR

Confort au porter : tricotage anatomique avec zone de confort au niveau du creux poplité

Proprioception : tricot élastique de compression classe 2

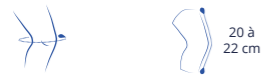

1	32 - 34 cm	34010 9614577 9
2	35 - 37 cm	34010 9614583 0
3	38 - 41 cm	34010 9614608 0
4	42 - 45 cm	34010 9614614 1
5	46 - 49 cm	34010 9614620 2

LPPR TTC : 7,39 €

GenuAction

Genouillère proprioceptive
de classe 3



INDIQUÉE POUR

Prévention et reprise d'activité
Maintien souple de l'articulation

PATIENT CIBLE

Patient avec activité modérée

À RETENIR

Confort au porter : tricotage anatomique avec zone de confort au niveau du creux poplité et de la patella

Proprioception : tricot élastique de compression classe 3



1	32 - 34 cm	34010 9614519 9
2	35 - 37 cm	34010 9614525 0
3	38 - 41 cm	34010 9614531 1
4	42 - 45 cm	34010 9614548 9
5	46 - 49 cm	34010 9614554 0
6	50 - 53 cm	34010 9614560 1

LPPR TTC : 19,30 €

GenuExtrem

Genouillère proprioceptive
de classe 3 avec baleine
latérale souple



INDIQUÉE POUR

Prévention et reprise d'activité
Maintien souple de l'articulation

PATIENT CIBLE

Patient avec activité intense

À RETENIR

1 Confort au porter : tricotage anatomique avec zones de confort au niveau du creux poplité et de la patella

2 Maintien et tenue : baleines latérales souples avec anti-glisse

3 Praticité : oreillettes de mise en place brevetées*

4 Proprioception : tricot élastique de compression classe 3



1	32 - 34 cm	34010 9614643 1
2	35 - 37 cm	34010 9614666 0
3	38 - 41 cm	34010 9614672 1
4	42 - 45 cm	34010 9614689 9
5	46 - 49 cm	34010 9614695 0
6	50 - 53 cm	34010 9614703 2

LPPR TTC : 21,88 €

* Brevet EP2536370, 09/02/2011

Ligastrap® Genu

Genouillère proprioceptive
avec maintien latéral renforcé



INDIQUÉE POUR

Entorse bénigne - Reprise d'activité - Hyperlaxité chronique

PATIENT CIBLE

Reprise de sport, sports avec baleines rigides non autorisées

À RETENIR

Maintien renforcé : double système de strapping et baleines latérales souples

Confort au porter : tricotage anatomique avec zones de confort au niveau du creux poplité et de la patella

Praticité : oreillettes de mise en place brevetées* et balisage sur les sangles

Proprioception : tricot élastique de compression classe 3

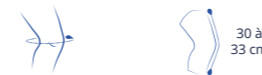

1	32 - 34 cm	34010 5151146 5
2	35 - 37 cm	34010 5151152 6
3	38 - 41 cm	34010 5151181 6
4	42 - 45 cm	34010 5151212 7
5	46 - 49 cm	34010 5397545 6
6	50 - 53 cm	34010 5397574 6

LPPR TTC : 21,88 €



Découvrez notre vidéo de mise en place



* Brevet EP2536370, 09/02/2011

Pensez-y !
Pour soulager vos douleurs, entorses, tendinites... Appliquez Argicalm



Ortel

Cuissard de soutien musculaire



INDIQUÉ POUR

Traumatismes musculaires : claquages, elongations, contusions

À RETENIR

Compression : tricot élastique de compression classe 1



1	31 - 34 cm	34010 6269714 1
2	35 - 39 cm	34010 6269720 2
3	40 - 44 cm	34010 6269737 0
4	45 - 50 cm	34010 6269743 1

LPPR TTC : 7,93 €

Silistab® Genu

Genouillère rotulienne de classe 2



INDIQUÉE POUR
Tendinite rotulienne
Gonarthrose légère

PATIENT CIBLE
Patient avec peu d'activité
Patient avec gonarthrose légère

À RETENIR

- Maintien de la patella :** insert patellaire
- Maintien de l'articulation et tenue :** baleines latérales souples avec antiglisse
- Confort :** tricotage anatomique avec creux poplité ouvert
- Proprioception :** tricot élastique de compression classe 2



	avec PATELLA OUVERTE	avec PATELLA FERMÉE
1 31 - 33 cm	34010 4745889 7	34010 4745955 9
2 34 - 36 cm	34010 4745895 8	34010 4745961 0
3 37 - 39 cm	34010 4745903 0	34010 4745978 8
4 40 - 42 cm	34010 4745926 9	34010 4745984 9
5 43 - 45 cm	34010 4745932 0	34010 4745990 0
6 46 - 48 cm	34010 4745949 8	34010 4746009 8

LPPR TTC : 24,46 €



GenuPro activ

Genouillère rotulienne de classe 3



INDIQUÉE POUR
Tendinite rotulienne

PATIENT CIBLE
Suite de tendinite chez le patient sportif

À RETENIR

- Maintien de la patella :** insert patellaire
- Maintien de l'articulation et tenue :** baleines latérales souples avec antiglisse
- Confort :** tricotage anatomique
- Proprioception :** tricot élastique de compression classe 3



	Tour de cuisse (a)	Tour de mollet (b)	Noir	Blanc
1 35 - 38 cm	25 - 28 cm	34010 9922646 8	34010 9922712 0	
2 38 - 41 cm	28 - 31 cm	34010 9922652 9	34010 9922729 8	
3 41 - 44 cm	31 - 34 cm	34010 9922669 7	34010 9922735 9	
4 44 - 47 cm	34 - 37 cm	34010 9922675 8	34010 9922741 0	
5 47 - 51 cm	37 - 41 cm	34010 9922681 9	34010 9922758 8	
6 51 - 55 cm	41 - 45 cm	34010 9922698 7	34010 9922764 9	
6+ 55 - 59 cm	43 - 47 cm	34010 9922706 9	34010 9922770 0	

LPPR TTC : 24,46 €

NB : Dans le cas où les deux mesures prises ne correspondent pas à une même taille, choisir la taille correspondant à la mesure (b)

PatellaReliever

Genouillère avec système de réalignement de la patella



INDIQUÉE POUR
Syndrome fémoro-patellaire - Instabilité rotulienne
Luxations et subluxations de la patella - Arthrose fémoro-patellaire

PATIENT CIBLE
Patient avec douleurs derrière la patella, par exemple après une période assise prolongée, en descendant les escaliers

À RETENIR

- Réalignement de la patella :** insert rotulien en demi-lune avec système de traction de la patella par sangles et lacet
- Maintien de l'articulation :** baleine articulée
- Tenue :** silicone intégré au tricot
- Confort :** tricotage anatomique avec zones de confort
- Praticité :** oreillettes de mise en place brevetées*

	DROIT	GAUCHE
1 32 - 34 cm	34010 6023588 8	34010 6023594 9
2 35 - 37 cm	34010 6023589 5	34010 6023596 3
3 38 - 41 cm	34010 6023590 1	34010 6023598 7
4 42 - 45 cm	34010 6023591 8	34010 6023599 4
5 46 - 49 cm	34010 6023592 5	34010 6023600 7
6 50 - 53 cm	34010 6023593 2	34010 6023601 4

LPPR TTC : 102,29 €

* Brevet EP2536370, 09/02/2011

Découvrez nos vidéos de présentation et de mise en place



Bandage rotulien

Orthèse préventive



INDIQUÉE POUR
Prévention des tendinites du tendon rotulien
Proprioception

PATIENT CIBLE
Patient sportif avec risque de récives

À RETENIR

- Maintien de la patella :** forme anatomique appliquant une pression locale sur le tendon rotulien
- Proprioception :** zone en silicone avec picots pour un effet massant



Taille unique 26 - 50 cm 34010 4696518 1

NON REMBOURSÉ S.S.



Genu Dynastab®

Genouillère ligamentaire avec articulation bi-axiale



INDIQUÉE POUR
Entorse bénigne à moyenne
Reprise d'activité

PATIENT CIBLE
Reprise de sport, patient nécessitant un maintien moyen

À RETENIR

Maintien de l'articulation : articulation bi-axiale

Tenue : silicone intégré au tricot

Confort : tricotage anatomique avec zones de confort et demi-sangles pour éviter l'effet garrot

Praticité : oreillettes de mise en place brevetées*



1	32 - 34 cm	34015 7066350 8
2	35 - 37 cm	34015 7066640 0
3	38 - 41 cm	34015 7066657 8
4	42 - 45 cm	34010 7066806 5
5	46 - 49 cm	34010 7066812 6
6	50 - 53 cm	34010 7066864 5

LPPR TTC : 24,46 €

Genu Ligaflex®

Genouillère ligamentaire avec articulation TM5 brevetée**



Version longue, modèle fermé (existe aussi en modèle ouvert)

Version courte, modèle ouvert (existe aussi en modèle fermé)

INDIQUÉE POUR
Entorse moyenne - Reprise du sport

PATIENT CIBLE
Reprise de sport, patient nécessitant un maintien élevé

À RETENIR

1 **Maintien de l'articulation :** articulation TM5 brevetée** reproduisant le mouvement naturel du genou

2 **Tenue :** silicone intégré au tricot et sangle de suspension au dessus du mollet

3 **Confort :** tricotage anatomique avec zones de confort et demi-sangles pour éviter l'effet garrot

4 **Praticité :** oreillettes de mise en place brevetées* et différentes versions pour s'adapter aux besoins (version courte ou longue, modèle ouvert ou fermé)

VERSION FERMÉE		VERSION OUVERTE	
1	32 - 34 cm	34015 7067622 5	34011 7075136 0
2	35 - 37 cm	34010 7067906 1	34011 7075142 1
3	38 - 41 cm	34011 7071888 2	34011 7075165 0
4	42 - 45 cm	34015 7073953 1	34011 7075171 1
5	46 - 49 cm	34011 7075107 0	34015 7070653 3
6	50 - 53 cm	34011 7075113 1	34010 7067674 9

LPPR TTC : 102,29 €



LPPR TTC : 102,29 €

Genu Ligaflex® ROM

Genouillère ligamentaire avec réglage de la flexion-extension



INDIQUÉE POUR
Entorse grave
Rééducation

PATIENT CIBLE
Patient en suite d'entorse grave ou rééducation

À RETENIR

Maintien de l'articulation : articulation TM5+ brevetée** reproduisant le mouvement naturel du genou

Contrôle de l'amplitude du mouvement : limitation de la flexion-extension sans outil avec plage de réglages importante

Tenue : silicone intégré au tricot et sangle de suspension au dessus du mollet

Confort : tricotage anatomique avec zones de confort et demi-sangles pour éviter l'effet garrot

Plages de réglages Flexion / Extension

Flexion						
0°	30°	45°	60°	75°	90°	
0°	5°	10°	15°	20°	30°	40°

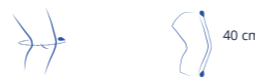

1	32 - 34 cm	34010 6014178 3
2	35 - 37 cm	34010 6014180 6
3	38 - 41 cm	34010 6014181 3
4	42 - 45 cm	34010 6014182 0
5	46 - 49 cm	34010 6014183 7
6	50 - 53 cm	34010 6014184 4

LPPR TTC : 102,29 €

Découvrez nos vidéos de présentation et de mise en place



** Brevet 4890607, 1990

GenuControl

Genouillère ligamentaire rigide avec réglage de la flexion-extension



INDIQUÉE POUR
Entorse moyenne
Reprise du sport

PATIENT CIBLE
Reprise de sport, patient nécessitant un maintien maximal (ex : ski, motocross)

À RETENIR

Maintien et stabilisation de l'articulation : structure rigide en aluminium avec articulation TM5+ brevetée** reproduisant le mouvement naturel du genou

Contrôle de l'amplitude du mouvement : limitation de la flexion-extension avec plage de réglages importante

Tenue : sangle de suspension au dessus du mollet

Confort : extrémité en plastique et revêtement intérieur en mousse

Plages de réglages Flexion / Extension

Flexion (en option)						
0°	30°	45°	60°	75°	90°	110°
0°	5°	10°	15°	20°		



	DROIT	GAUCHE	
S	9 - 10 cm	34010 2153647 4	34015 9809418 6
M	10 - 11,5 cm	34010 2153699 3	34015 9810054 2
L	11,5 - 13 cm	34010 2153707 5	34015 9814595 6
XL	13 - 14 cm	34010 2153713 6	34015 9815755 3

LPPR TTC : 102,29 €

Découvrez notre vidéo de présentation



Kit de limitation de flexion

Taille unique 3111795001053

NON REMBOURSÉ S.S.

* Brevet EP2536370, 09/02/2011
** Brevet 4890607, 1990

Dynamic Reliever®

Genouillère de décharge semi-rigide pour gonarthrose médiale



INDIQUÉE POUR
Gonarthrose médiale

PATIENT CIBLE
Patient arthrosique nécessitant une décharge forte

À RETENIR
Décharge du compartiment lésé : système à 3 points d'appui avec articulation télescopique
Stabilisation du genou : articulation TM5+ brevetée* reproduisant le mouvement naturel du genou
Tenue : sangle de suspension au-dessus du mollet et cale tibiale
Confort : revêtement intérieur en mousse

	Tour de cuisse (a)	Tour de mollet (b)	DROIT	GAUCHE
1	35 - 45 cm	28 - 35 cm	6035209 3071101101344	6035214 3072101101341
2	45 - 61 cm	35 - 43 cm	6035211 3071201201340	6035216 3072201201347
3	61 - 71 cm	43 - 48 cm	6035213 3071301301346	6035217 3072301301343

LPPR TTC : 102,29 €

Découvrez nos vidéos de présentation et de mise en place



* Brevet 4890607, 1990

RebelReliever®

Genouillère de décharge rigide pour gonarthrose médiale ou latérale

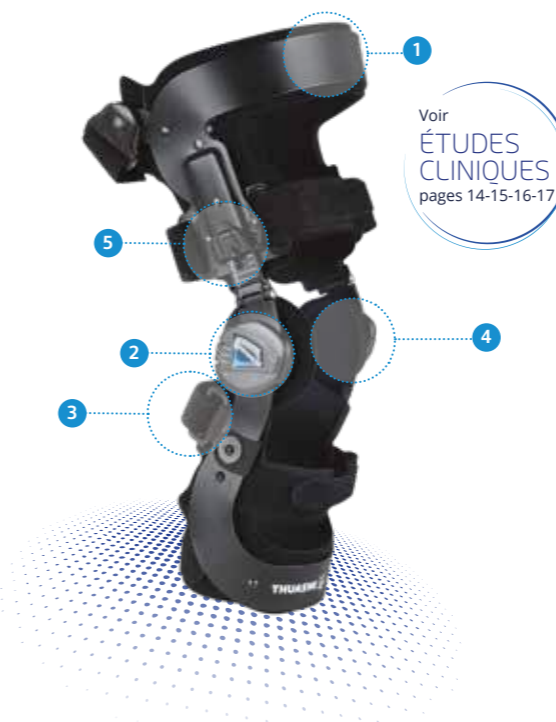

INDIQUÉE POUR
Gonarthrose médiale ou latérale

PATIENT CIBLE
Patient arthrosique nécessitant une décharge maximale

À RETENIR
Décharge du compartiment lésé : système à 3 points d'appui avec système Loadshifter breveté*



Liberté de mouvement : articulation TM5+ brevetée** reproduisant le mouvement naturel du genou. Zone dégagée au niveau du creux poplité

Tenue : sangle de suspension au-dessus du mollet et forme spécifique de la coque tibiale pour éviter la rotation

Confort : revêtement intérieur en mousse

Praticité : boucle de mise en place et réglage de la décharge sans outil (système Snap lock)

* Brevet EP2755609, 5/072017
** Brevet 4890607, 1990

Tailles standard

	(a)	(b)							
	Circonférence de cuisse (a)	Largueur de genou	Circonférence de mollet (b)					Code EAN	Code ACL
XS	31 - 39 cm	7,5 - 9 cm	28 - 32 cm	Droit	3111790331001	6035218			
				Gauche	3111790331018	6035226			
S	39 - 47 cm	9 - 10 cm	31 - 35 cm	Droit	3111790331025	6035219			
				Gauche	3111790331032	6035227			
M	47 - 53 cm	10 - 11,5 cm	34 - 38 cm	Droit	3111790331049	6035220			
				Gauche	3111790331056	6035230			
L	53 - 60 cm	11,5 - 12,5 cm	37 - 40 cm	Droit	3111790331063	6035221			
				Gauche	3111790331070	6035232			
XL	60 - 64 cm	12,5 - 14 cm	38 - 43 cm	Droit	3111790331087	6035222			
				Gauche	3111790331094	6035234			
XXL	64 - 71 cm	14 - 15,5 cm	43 - 48 cm	Droit	3111790331100	6035223			
				Gauche	3111790331117	6035237			

LPPR TTC : 102,29 €

Tailles adaptées

	(a)	(b)							
	Circonférence de cuisse (a)	Largueur de genou	Circonférence de mollet (b)					Code EAN	Code ACL
S/XS	39 - 47 cm	8,5 - 9,5 cm	28 - 32 cm	Droit	3111790331148	6035329			
				Gauche	3111790331155	6035332			
S/M	39 - 47 cm	9,5 - 11 cm	34 - 38 cm	Droit	3111790331162	6035333			
				Gauche	3111790331179	6035334			
M/S	47 - 53 cm	9,5 - 11 cm	31 - 35 cm	Droit	3111790331186	6035335			
				Gauche	3111790331193	6035336			
M/L	47 - 53 cm	11 - 12 cm	37 - 40 cm	Droit	3111790331209	6035337			
				Gauche	3111790331216	6035338			
L/M	53 - 60 cm	11 - 12 cm	34 - 38 cm	Droit	3111790331223	6035339			
				Gauche	3111790331230	6035341			
L/XL	53 - 60 cm	12 - 13,5 cm	38 - 43 cm	Droit	3111790331247	6035342			
				Gauche	3111790331254	6035343			
XL/L	60 - 64 cm	12 - 13,5 cm	37 - 40 cm	Droit	3111790331261	6035344			
				Gauche	3111790331278	6035345			
XL/XXL	60 - 64 cm	13,5 - 14,5 cm	43 - 48 cm	Droit	3111790331285	6035346			
				Gauche	3111790331292	6035348			
XXL/XL	64 - 71 cm	13,5 - 14,5 cm	38 - 43 cm	Droit	3111790331308	6035349			
				Gauche	3111790331315	6035350			

LPPR TTC : 102,29 €

Découvrez nos vidéos de présentation et de mise en place



Ligaflex® Immo

Attelle d'immobilisation modulable pour s'adapter à toutes les morphologies



INDIQUÉE POUR
Immobilisation - Entorse grave

PATIENT CIBLE
Patient difficile à appareiller

À RETENIR

Immobilisation : 4 baleines conformables
Tenue : dispositif antiglisse et sangles de serrage
Praticité : 3 panneaux latéraux mobiles pour s'adapter à toutes les circonférences de jambe et cuisse



1	50 - 60 cm	34010 4432245 0
2	60 - 70 cm	34010 4432251 1
3	70 - 80 cm	34010 4432268 9
4	> 80 cm	34010 4432274 0

LPPR TTC : 57,23 €

Ligaflex® Immo 0 et 20°

Attelle d'immobilisation couvrante



INDIQUÉE POUR
Immobilisation - Entorse grave

PATIENT CIBLE
Patient souhaitant une attelle couvrante

À RETENIR

Immobilisation : 3 baleines conformables
Tenue : dispositif antiglisse et 4 sangles de serrage
Praticité : existe avec 2 angulations différentes (0° ou 20°) et en 2 versions (courte ou longue)

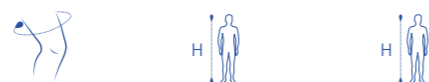

Ligaflex® Immo 0°		H < 1,75 m (50 cm)	H > 1,75 m (60 cm)
S	35 - 45 cm	34010 9601600 0	-
M	45 - 52 cm	34010 9529647 2	34010 9529682 3
L	53 - 62 cm	34010 9529653 3	34010 9529699 1
XL	63 - 75 cm	34010 9529676 2	34010 9529707 3

Ligaflex® Immo 20°		H < 1,75 m (50 cm)	H > 1,75 m (60 cm)
S	35 - 45 cm	34010 9601592 8	-
M	45 - 52 cm	34010 9529587 1	34010 9529618 2
L	53 - 62 cm	34010 9529593 2	34010 9529624 3
XL	63 - 75 cm	34010 9529601 4	34010 9529630 4

LPPR TTC : 57,23 €



Genuimmo® 0 et 20°

Attelle d'immobilisation aérée

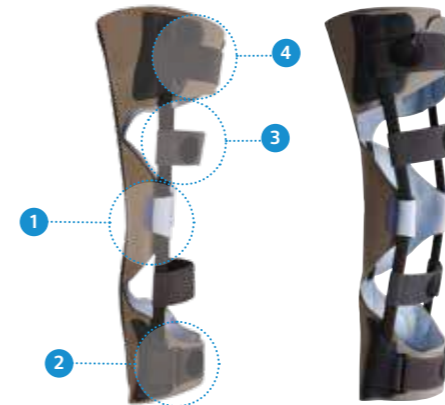

INDIQUÉE POUR
Immobilisation - Entorse grave

PATIENT CIBLE
Patient avec blessure nécessitant des soins

À RETENIR

- Immobilisation** : 3 baleines conformables
- Tenue** : 4 sangles de serrage
- Confort** : sangles mobiles auto-agrippantes permettant de s'adapter à la morphologie et à la pathologie du patient
- Praticité** : mise en place balisée. Grandes ouvertures permettant un accès facile au genou pour les soins

Genuimmo® 0°		H < 1,75 m (50 cm)	H > 1,75 m (60 cm)
S	35 - 45 cm	34010 9742097 4	-
M	45 - 52 cm	34010 9742080 6	34010 9742128 5
L	53 - 62 cm	34010 9721267 8	34010 9742111 7
XL	63 - 75 cm	34010 9742105 6	34010 9742134 6

Genuimmo® 20°		H < 1,75 m (50 cm)	H > 1,75 m (60 cm)
S	35 - 45 cm	34010 9742163 6	-
M	45 - 52 cm	34010 9742157 5	34010 9742200 8
L	53 - 62 cm	34010 9742140 7	34010 9742192 6
XL	63 - 75 cm	34010 9742186 5	34010 9742217 6

LPPR TTC : 57,23 €

Ligaflex® Post-op

Attelle articulée post-opératoire, avec contrôle de flexion-extension



INDIQUÉE POUR
Rééducation - Entorse grave

PATIENT CIBLE
Patient en suite opératoire ou rééducation

À RETENIR

Immobilisation : 2 renforts latéraux conformables
Maintien et contrôle de l'amplitude du mouvement : articulation monocentrique avec contrôle de la flexion (de 0 à 120°) et de l'extension (de 0 à 75°)
Tenue : revêtement en mousse
Confort : inserts condyliens pour le confort du genou



Taille unique 34010 4385652 9 34010 4385669 7

LPPR TTC : 102,29 €

Pensez-y !
Pour la reprise d'activité, conseillez Ligastrap® Genu pour protéger l'articulation !

CHEVILLE

Le
SAVIEZ-
VOUS?

6000
personnes
consultent chaque
jour un professionnel
de santé pour une
entorse de la cheville,
soit **250 par heure** !

Les **sportifs** et les **jeunes**
en pleine croissance sont
les plus concernés¹

PRINCIPE D'ACTION

DES CHEVILLÈRES, ATTELLES DE CHEVILLE
ET BOTTES DE MARCHE

CHEVILLÈRE PROPRIOCEPTIVE

Amélioration de la **proprioception** (perception du corps dans l'espace) par l'utilisation d'un **tricot de compression**

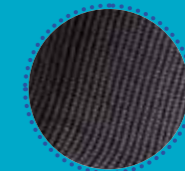

CHEVILLÈRE LIGAMENTAIRE

Maintien de la **cheville** en position anatomique par l'utilisation de **bandes élastiques**



ATELLE DE CHEVILLE

Effet antalgique et protecteur par l'**immobilisation plus rigoureuse** de la cheville. Son effet compressif peut aider à la **réduction de l'œdème**

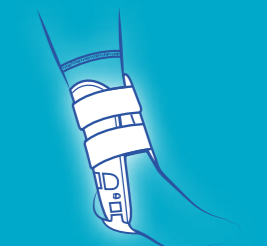

BOTTE DE MARCHE

Effet antalgique par l'**immobilisation de la cheville**, réduction de l'œdème grâce à une **compression ajustable**, adaptée également à la gestion des soins en post-opératoire



¹ Ameli. (2018, avril). Reconnaître une entorse de la cheville.
Récupéré sur <https://www.ameli.fr/loire/assure/sante/themes/entorse-cheville/reconnaitre-entorse-cheville>

CHEVILLE

Quelle solution pour QUELLE PATHOLOGIE

Quelle PRESCRIPTION ?

Quelle INDICATION ?

CHEVILLÈRE

ATTELLE DE CHEVILLE

BOTTE DE MARCHÉ

Tendinite du tendon d'Achille

Douleur légère indéterminée et/ou reprise d'activité - Proprioception
Séquelles d'entorses

Entorse bénigne

Reprise du sport Suite de traumatisme
Laxité chronique

Entorse

Entorse grave
Suite de fracture malléolaire
Fracture du tiers inférieur de la jambe

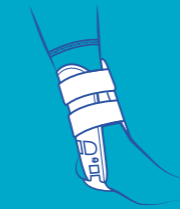

CHEVILLÈRE POUR TENDON D'ACHILLE

CHEVILLÈRE PROPRIOCEPTIVE

CHEVILLÈRE LIGAMENTAIRE

Entorse bénigne

Entorse moyenne

Peu d'activité
● ○ ○

Activité modérée
● ● ○

Activité intense
● ● ●

Sports linéaires

Sports de pivot
Basket, volley, handball...

Activité modérée
● ● ○

Activité intense
● ● ●

Silistab® Achillo

MalleoSoft

MalleoAction

MalleoPro activ

Ligastrap® Malleo

MalleoDynastab® Boa®

Ligacast® Anatomic

Ligacast® Air+

Ligastrap® Immo

MalleoDynastab® Boa®

XL®

TD Walker

MalleoSoft



À RETENIR

Proprioception assurée par le tricot élastique de compression **classe 2** (environ 17 mmHg)
Tricotage anatomique avec une zone de confort au niveau des malléoles



1	19 - 21 cm	34010 9727933 6
2	21 - 23 cm	34010 9727956 5
3	23 - 25 cm	34010 9727962 6
4	25 - 27 cm	34010 9727979 4
5	27 - 30 cm	34010 9727985 5

LPPR TTC : 7,05 €

MalleoAction



À RETENIR

Maintien et proprioception assurés par le tricot élastique de compression **classe 3** (environ 22,5 mmHg)
Tricotage anatomique, zone de confort au niveau des malléoles et oreillettes de mise en place brevetées*



1	19 - 21 cm	34010 9728016 5
2	21 - 23 cm	34010 9728022 6
3	23 - 25 cm	34010 9728039 4
4	25 - 27 cm	34010 9728051 6
5	27 - 30 cm	34010 9728068 4

LPPR TTC : 16,19 €



sur-mesure

Silistab® Malleo



À RETENIR

Protection des malléoles et du cou-de-pied assurée par l'**insert en silicone**
Proprioception assurée par le tricot élastique de compression **classe 3** (environ 21 mmHg)
Tricotage anatomique



1	19 - 20 cm	34010 7236243 5
2	21 - 22 cm	34010 7236266 4
3	23 - 24 cm	34010 7236272 5
4	25 - 27 cm	34010 7236289 3
5	28 - 30 cm	34010 7236295 4
6	31 - 33 cm	34010 7733817 6

LPPR TTC : 18,77 €

Silistab® Achillo



Talonnettes incluses

À RETENIR



Décharge du tendon d'Achille : talonnettes emboîtables en silicone permettant 3 hauteurs de décharge (5, 8 ou 13 mm)



Protection et soulagement du tendon : insert péri-achilléen en silicone avec picots massants



Confort : zone de confort au niveau des malléoles



Praticité : oreillettes de mise en place brevetées*

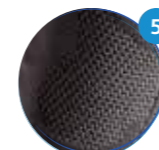

Proprioception : tricot élastique de compression classe 3 (environ 23 mmHg)

* Brevet EP2536370, 09/02/2011



1	19 - 21 cm	34010 5397456 5
2	21 - 23 cm	34010 5397485 5
3	23 - 25 cm	34010 5397516 6
4	25 - 27 cm	34010 5151100 7
5	27 - 30 cm	34010 5397522 7

LPPR TTC : 18,77 €

Découvrez notre vidéo de mise en place



* Brevet EP2536370, 09/02/2011

MalleoPro activ



À RETENIR

Maintien et proprioception assurés par le tricot élastique de compression **classe 3** (environ 27 mmHg) et le **frein de supination intégré**

Tricotage anatomique, zone de confort et inserts en silicone pour la protection des malléoles

2 modèles : droit et gauche



	DROIT	GAUCHE
1	28 - 29 cm 34010 9929861 8	34010 9929878 6
2	30 - 31 cm 34010 9929884 7	34010 9929890 8
3	32 - 33 cm 34010 9929909 7	34010 9929915 8
4	34 - 35 cm 34010 9929921 9	34010 9929938 7
5	36 - 38 cm 34010 9929944 8	34010 9929950 9



	DROIT	GAUCHE
1	28 - 29 cm 34010 9929743 7	34010 9929766 6
2	30 - 31 cm 34010 9929772 7	34010 9929789 5
3	32 - 33 cm 34010 9929795 6	34010 9929803 8
4	34 - 35 cm 34010 9929826 7	34010 9929832 8
5	36 - 38 cm 34010 9929849 6	34010 9929855 7

LPPR TTC : 18,77 €

Ligastrap® Malleo



À RETENIR

Maintien rigoureux des ligaments latéraux grâce au tricot élastique de **compression classe 3** (environ 27,5 mmHg) et au **double sanglage**

Renfort **additionnel** et mise en légère éversion assurée par une **sangle amovible**

Confort au porter : épaisseur minimale et ajustement par auto-agrippant

Antiglisse sur le mollet permettant un meilleur maintien



1	19 - 21 cm	34010 9876254 7
2	21 - 23 cm	34010 9876260 8
3	23 - 25 cm	34010 9876277 6
4	25 - 27 cm	34010 9876283 7
5	27 - 30 cm	34010 9876308 7

LPPR TTC : 16,19 €



Découvrez notre vidéo de mise en place



MalleoDynastab® Boa®

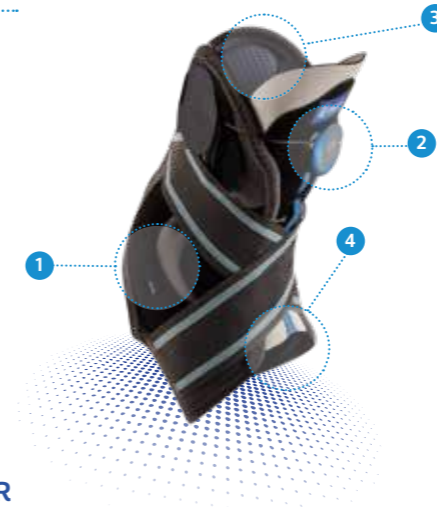

À RETENIR



1 Stabilisation accrue de la cheville : renforts métalliques légers et sangles de strapping



2 Facilité de fermeture : système de serrage Boa® pour un serrage homogène qui ne se desserre pas dans le temps



3 Facilité de mise en place : large ouverture pour faciliter la mise en place et le retrait

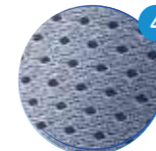

4 Confort : design fin et anatomique pour un port dans la majorité des chaussures. Tricot 3D micro-aéré pour évacuer l'humidité



1	19 - 22 cm	34010 4089184 4
2	22 - 26 cm	34010 4089190 5
3	26 - 30 cm	34010 2060437 2

LPPR TTC : 27,44 €

Boa® is a registered trademark of Boa Technology inc.

Découvrez notre vidéo de présentation



Existe aussi avec une fermeture par lacets :

MalleoDynastab®



1	19 - 21 cm	34010 2060383 2
2	21 - 23 cm	34010 2060414 3
3	27 - 30 cm	34010 2060437 2

LPPR TTC : 27,44 €



Ligastrap® Immo



À RETENIR

Maintien rigoureux de la cheville grâce aux 2 coques rigides latérales et au système de fermeture par double sangle

Renfort additionnel assuré par une **sangle de strapping amovible**

Revêtement intérieur en matériau Outlast® thermo-régulant permettant un confort de longue durée

Adaptation à la morphologie du patient : renforts latéraux avec évidements asymétriques pour les malléoles

Fermeture simplifiée grâce au système de poulie et aux sangles auto-agrippantes pour un réglage précis et un serrage homogène de l'orthèse



	DROIT	GAUCHE
0 < 160 cm	34010 4347491 4	34010 4347485 3
1 > 160 cm	34010 4347522 5	34010 4347516 4

LPPR TTC : 27,44 €

Ligacast® Air+



À RETENIR

Maintien rigoureux de la cheville grâce aux 2 coques rigides latérales

Protection renforcée grâce aux **inserts gonflables** permettant une adaptation morphologique

La circulation de l'air à l'intérieur des coussins permet un effet massant pour la réduction de l'œdème

Mise en place facilitée grâce aux sangles auto-agrippantes et à la sangle calcanéenne ajustable

Poire de gonflage indépendante permettant d'ajuster la pression de l'air une fois l'orthèse en place

Modèle bilatéral

Taille unique 34010 4486318 2

LPPR TTC : 27,44 €

Ligacast® Anatomic



À RETENIR

Maintien rigoureux de la cheville grâce aux coques rigides latérales

Bords souples pour une adaptation morphologique

Intérieur en nid d'abeille pour un meilleur confort au porter

Adaptation à la morphologie du patient : renforts latéraux avec évidements asymétriques pour les malléoles



	DROIT	GAUCHE
0 < 160 cm	34010 7986659 2	34010 7986665 3
1 > 160 cm	34010 7986636 3	34010 7986642 4

LPPR TTC : 27,44 €



XLR8



INDIQUÉE POUR

Version longue : entorse grave, fracture malléolaire, fracture du tiers inférieur de la jambe, stabilisation de la cheville en pré ou post opératoire

Version courte : stabilisation de la cheville en pré ou post-opératoire

À RETENIR

Immobilisation rigoureuse grâce à la coque rigide intégrale

Ajustement anatomique précis grâce aux deux cellules d'air indépendantes, intégrées à la botte

Coque rigide amovible permettant l'**ouverture totale du chausson**

Chausson interne amovible et lavable

Gonflage simple et rapide permettant d'adapter la pression de l'œdème une fois la botte de marche en place

Semelle incurvée antidérapante pour une marche naturelle et confortable.

Protection des orteils grâce à un **arceau ajustable** (3 positions)

2 versions : longue et courte

Pointure	VERSION COURTE	VERSION LONGUE
XS < 35	34010 6026688 2	34010 6026693 6
S 35 - 38	34010 6026689 9	34010 6026694 3
M 39 - 43	34010 6026690 5	34010 6026695 0
L 44 - 47	34010 6026691 2	34010 6026697 4
XL > 47	34010 6026692 9	34010 6026698 1

LPPR TTC : 64,40 €

Découvrez nos vidéos de présentation et de mise en place



TD FIX Walker



INDIQUÉE POUR

Version longue : entorse grave, fracture malléolaire, fracture du tiers inférieur de la jambe

Version courte : fracture du pied et de l'avant-pied

À RETENIR

Maintien rigoureux grâce aux renforts métalliques latéraux anatomiques

Large semelle incurvée pour un maximum de stabilité

Montants conformables pour un meilleur ajustement morphologique

Produit ultra-léger pour un grand confort au quotidien

Chausson interne amovible et lavable

Sangles de fermetures auto-agrippantes ajustables

2 versions : longue et courte

Pointure	VERSION COURTE	VERSION LONGUE
XS < 35	34010 9499107 1	34010 9499047 0
S 35 - 38	34010 9499113 2	34010 9499053 9
M 39 - 43	34010 9499136 1	34010 9499076 5
L 44 - 47	34010 9499142 2	34010 9499082 2
XL > 47	34010 9499159 0	34010 9499099 9

LPPR TTC : 64,40 €

Découvrez notre vidéo de mise en place



TD ROM Walker



INDIQUÉE POUR

Version longue ou courte : stabilisation de la cheville en pré ou post opératoire

À RETENIR

Possibilité de régler l'amplitude de 45° de flexion plantaire à 30° de flexion dorsale par paliers de 7,5°

Maintien rigoureux grâce aux renforts métalliques latéraux anatomiques

Produit ultra-léger pour un grand confort au quotidien

2 versions : longue et courte

Pointure	VERSION COURTE	VERSION LONGUE
XS < 35	34010 9499219 1	34010 9499165 1
S 35 - 38	34010 9499225 2	34010 9499171 2
M 39 - 43	34010 9499231 3	34010 9499188 0
L 44 - 47	34010 9499248 1	34010 9499194 1
XL > 47	34010 9499254 2	34010 9499202 3

LPPR TTC : 64,40 €

Découvrez notre vidéo de mise en place



TD Air Walker



INDIQUÉE POUR

Version longue : entorse grave, fracture du tiers inférieur de la jambe, stabilisation de la cheville en pré ou post-opératoire

Version courte : fracture du pied et de l'avant-pied

À RETENIR

Ajustement à la morphologie grâce au **chausson gonflable avec pompe intégrée**

Gonflage simple et rapide permettant d'adapter la pression à l'importance de l'œdème, une fois la botte de marche en place

Maintien rigoureux grâce aux renforts métalliques latéraux anatomiques

Produit ultra-léger pour un grand confort au quotidien

2 versions : longue et courte

Pointure	VERSION COURTE	VERSION LONGUE
XS < 35	34010 9494274 5	34010 9499260 3
S 35 - 38	34010 9494280 6	34010 9499277 1
M 39 - 43	34010 9494297 4	34010 9499283 2
L 44 - 47	34010 9499024 1	34010 9499308 2
XL > 47	34010 9499030 2	34010 9499314 3

LPPR TTC : 64,40 €

Découvrez notre vidéo de mise en place



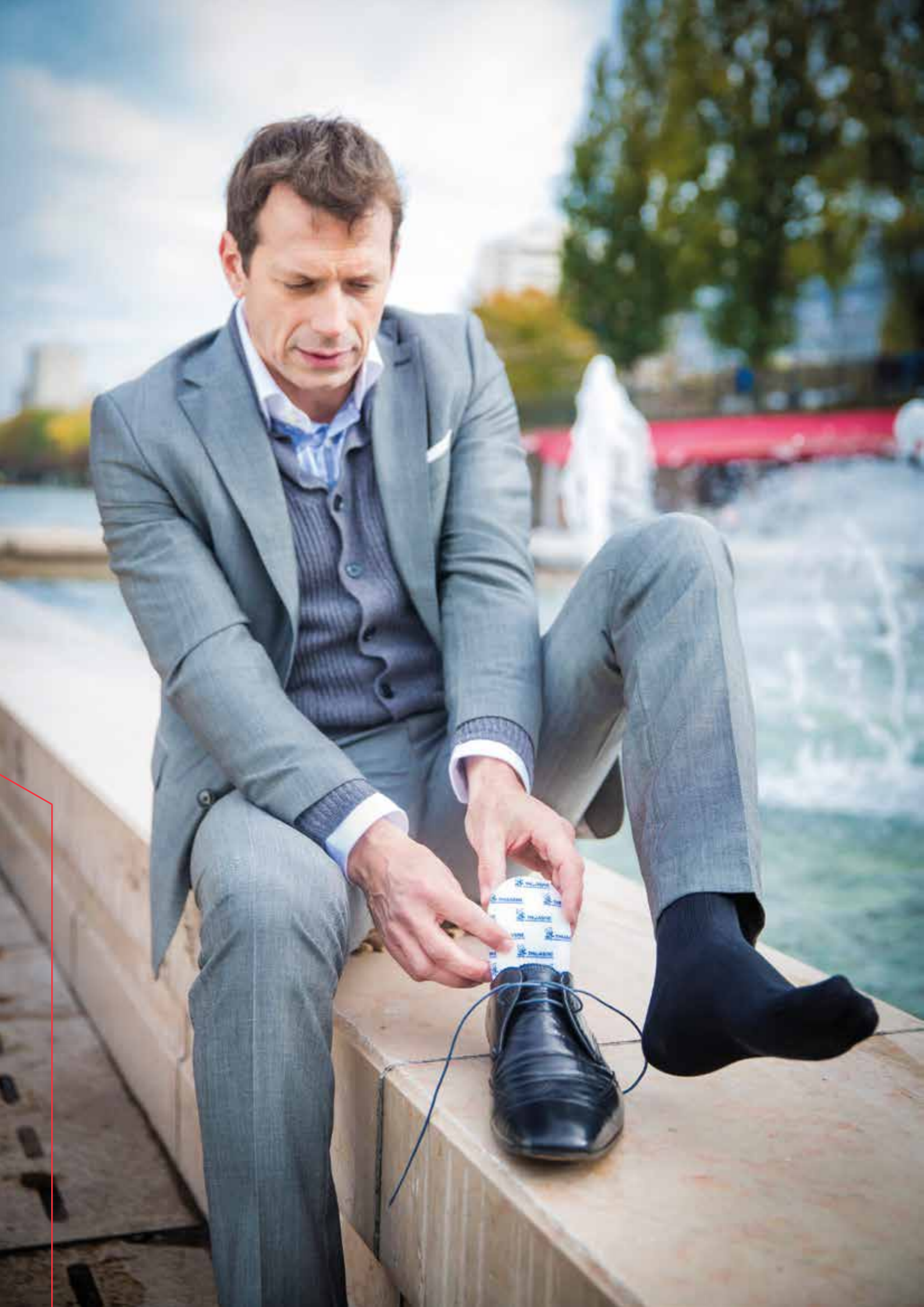

PIED

Quelle solution pour
QUELLE PATHOLOGIE

Quelle
PRESCRIPTION ?

SEMELLE OU TALONNETTE

RELEVEUR
DE PIED

CHAUSSURE DE DÉCHARGE

Quelle
INDICATION ?

Amortissement articulaire

Décharge
du talon
en cas de :
Ulcère plantaire
Post-opératoire

Décharge
de l'avant-pied
en cas de :
Ulcère plantaire
Post-opératoire
Lésions
et fractures

Bursite

Métatarsalgie

Aponévrosite plantaire

Epines
calcanéennes



Pedipro

Talonnettes et semelles
anti-choc



INDIQUÉE POUR

Amortissement articulaire
Bursite
Aponévrosite plantaire

À RETENIR

Répartition et absorption des vibrations : silicone souple

Confort et respirabilité : canaux de ventilation

Maintien renforcé : pastilles auto-agrippantes

Vendues par paire

Épaisseur sous talon : 8 mm



SEMELLES

1	37 - 39	34010 7675095 5
2	40 - 41	34010 7675103 7
3	42 - 43	34010 7675126 6
4	44 - 46	34010 7676114 2

TALONNETTES

1	36 - 39	34010 7675043 6
2	40 - 46	34010 7675066 5

NON REMBOURSÉ S.S.

Pedipro softer

Talonnettes avec insert
modulable selon la
pathologie



INDIQUÉE POUR

Amortissement articulaire
Épines calcanéennes

À RETENIR

Répartition et absorption des vibrations assurées par le silicone souple

Talonnettes évolutives avec zone **évidée pouvant recevoir un insert adapté** : insert vert anis pour le confort de l'épine calcanéenne, insert bleu pour le pied sain ou les autres pathologies

Confortable grâce aux **canaux de ventilation** pour une meilleure aération

Rebord haut pour une meilleure tenue en place dans la chaussure

Vendues par paire

Épaisseur sous talon : 10 mm



SEMELLES

1	36 - 39	34010 4481054 4
2	40 - 46	34010 4481060 5

NON REMBOURSÉ S.S.

Pedipro plus

Semelles et talonnettes
anti-choc avec revêtement
anti-bactérien en coton



INDIQUÉE POUR

Amortissement articulaire
Métatarsalgie
Aponévrosite plantaire

À RETENIR

Répartition et absorption des vibrations : silicone souple

Hygiène et confort : surface anti-bactérienne et inserts anatomiques au niveau du talon et métatarses (semelle) ou épine calcanéenne (talonnette)

Tenue renforcée dans la chaussure : pastilles auto-agrippantes

Vendues par paire

Épaisseur sous talon : 8 mm



SEMELLES

1	37 - 39	34010 7676120 3
2	40 - 41	34010 7676137 1
3	42 - 43	34010 7676143 2
4	44 - 46	34010 7676166 1

TALONNETTES

1	36 - 39	34010 7675072 6
2	40 - 46	34010 7675089 4

NON REMBOURSÉ S.S.

Pero-med AFO III/II

Releveur de pied



À RETENIR

Maintien efficace du pied à **angle droit** afin de sécuriser la marche

Confortable grâce à sa **forme anatomique** et sa **légèreté**

Design permettant d'être porté avec tout type de chaussures plates

2 modèles : droit et gauche



DROIT

	DROIT	GAUCHE
S	35 - 37	35 - 37
	6087732	6087736
	4035459274623	4035459274630
M	37 - 39	37 - 39
	6087733	6087737
	4035459274647	4035459274654
L	39 - 41	39 - 41
	6087734	6087738
	4035459274661	4035459274678
XL	41 - 44	41 - 44
	6087735	6087739
	4035459274685	4035459274692

LPPR TTC : 76,22 €



**Podo-med
T500501**



À RETENIR

Semelle plantaire incorporée, ajustable par meulage

Intérieur sans couture évitant les zones de pression

Mise en place et soins facilités par l'ouverture complète et le réglage par sangles auto-agrippantes

Pointure	Longueur du pied	
S 35 - 37	22 - 23 cm	9539858 4035459100953
M 38 - 40	24 - 25 cm	9539864 4035459100946
L 41 - 43	26 - 27 cm	9539870 4035459100939
XL 44 - 46	28 - 29 cm	9539887 4035459100960

LPPR TTC : 30,49 €

**Podo-med
T500511**



À RETENIR

Equivalent du modèle Podo-med T500501 intégrant une **coiffe de talon amovible** avec **renfort supplémentaire** sur l'arrière-pied

Pointure	Longueur du pied	
S 35 - 37	22 - 23 cm	9539893 4035459146562
M 38 - 40	24 - 25 cm	9539901 4035459146555
L 41 - 43	26 - 27 cm	9539918 4035459146548
XL 44 - 46	28 - 29 cm	9539924 4035459146579

LPPR TTC : 30,49 €

**Podo-med
T500301**



À RETENIR

Bloc talonnier en **flexion dorsale de 10°**

Talon arrondi pour une marche sûre et confortable

Intérieur sans couture évitant les zones de pression

Pointure	Longueur du pied	
S 35 - 37	22 - 23 cm	9540100 4035459100830
M 38 - 40	24 - 25 cm	9540117 4035459100823
L 41 - 43	26 - 27 cm	9540123 4035459100816
XL 44 - 46	28 - 29 cm	9540146 4035459100847

LPPR TTC : 30,49 €

**Podo-med
T500401**



À RETENIR

Bloc talonnier en **flexion dorsale de 10°**

Semelle prolongée et **rebord de protection des orteils**

Talon arrondi pour une marche sûre et confortable

Capitonnage sans couture évitant les zones de pression

Pointure	Longueur du pied	
XS 32 - 34	20 - 21 cm	9540040 4035459135122
S 35 - 37	22 - 23 cm	9540057 4035459100878
M 38 - 40	24 - 25 cm	9540063 4035459100861
L 41 - 43	26 - 27 cm	9540086 4035459100854
XL 44 - 46	28 - 29 cm	9540092 4035459100885

LPPR TTC : 30,49 €

**Podo-med
T500451**



À RETENIR

Bloc talonnier en **flexion dorsale de 10°**

Semelle prolongée pour protéger le pied

Talon arrondi pour une marche sûre et confortable

Intérieur sans couture évitant les zones de pression

Pointure	Longueur du pied	
XS 32 - 34	20 - 21 cm	9539930 4035459135139
S 35 - 37	22 - 23 cm	9539947 4035459105446
M 38 - 40	24 - 25 cm	9539953 4035459105439
L 41 - 43	26 - 27 cm	9539976 4035459105422
XL 44 - 46	28 - 29 cm	9539982 4035459153744

LPPR TTC : 30,49 €

**Podo-med
T500471**



À RETENIR

Bloc talonnier en **flexion dorsale de 10°**

Semelle prolongée et **fixation du bout du pied** par sangle auto-agrippante

Talon arrondi pour une marche sûre et confortable

Intérieur sans couture évitant les zones de pression

Pointure	Longueur du pied	
XS 32 - 34	20 - 21 cm	9539999 4035459135146
S 35 - 37	22 - 23 cm	9540005 4035459125437
M 38 - 40	24 - 25 cm	9540011 4035459125420
L 41 - 43	26 - 27 cm	9540028 4035459125413
XL 44 - 46	28 - 29 cm	9540034 4035459125444

LPPR TTC : 30,49 €

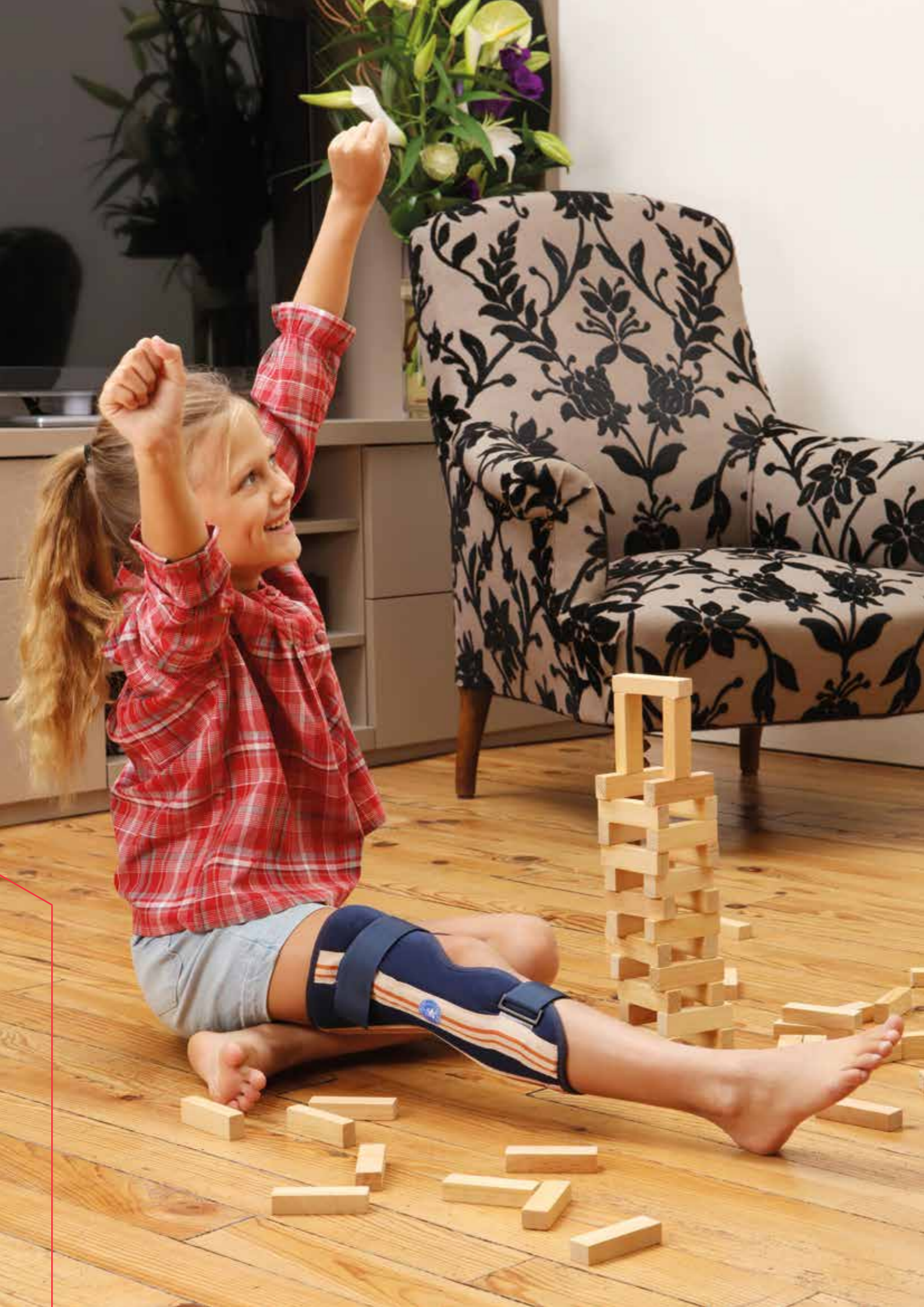

JUNIOR

Quelle solution pour
QUELLE PATHOLOGIE

TRONC ET MEMBRE SUPÉRIEUR

MEMBRE INFÉRIEUR

Quelle
PRESCRIPTION ?

COLLIER
CERVICAL

SANGLES
CLAVICULAIRES

ATTELLE DE
POIGNET/
POUCE

ATTELLE DE
POIGNET

GENOUILLÈRE

ATTELLE DE
GENOU

CHEVILLÈRE

ATTELLE DE
CHEVILLE

Douleur
du rachis
cervical

Fracture de
la clavicule

Pathologie
épiphysaire et
tendineuse
du poignet
et du pouce
Fracture du
scaphoïde

Pathologie
épiphysaire
du poignet
Tendinite du
poignet

Proprioception

Pathologie
épiphysaire
Immobilisation
du genou
à 0°

Proprioception

Pathologie
épiphysaire
Fracture
malléolaire

Ortel C1 junior

LigaFlex® junior

Manuhizo junior

Manimmo® junior

GenoAction junior

LigaFlex® Immo 0°
Junior

MalleoAction junior

LigaCast® junior

MEMBRES SUPÉRIEURS

MEMBRES INFÉRIEURS

Cou

Ortel C1 junior

Collier cervical souple



À RETENIR

Renfort rigide amovible pour un niveau de soutien adaptable

Réglage précis par auto-agrippant



Hauteur 6 cm

24 - 27 cm

34010 4329346 1

LPPR TTC : 9,25 €

Épaule

Ligaflex® junior

Sangles d'immobilisation clavulaire

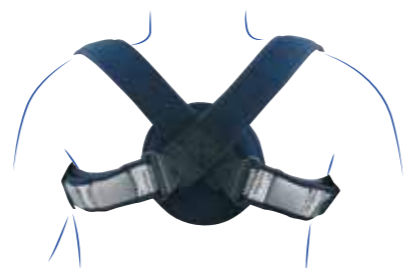

À RETENIR

Immobilisation rigoureuse grâce à un **ajustement par découpe**, à la taille de l'enfant (largeur d'épaules inférieure à 34 cm)

Confort assuré par **l'ancrage dorsal rembourré en mousse**

Mise en place par système auto-agrippant et fermeture par boucle

Taille universelle (largeur d'épaules < 34 cm) 34010 6024908 3

NON REMBOURSÉ S.S.

Genou

GenuAction junior

Genouillère élastique de compression



À RETENIR

Maintien et proprioception assurés par le tricot élastique de compression **classe 3** (environ 23 mmHg)

Tricotage anatomique avec des zones de confort au niveau de la rotule et du creux poplité



28 - 31 cm

34010 9614502 1

LPPR TTC : 19,30 €

Ligaflex® Immo 0° junior

Attelle d'immobilisation du genou à 0°



À RETENIR

Immobilisation assurée par 4 baleines conformables

Sangles de serrage auto-agrippantes assurant un meilleur maintien



20 cm



30 cm

30 - 35 cm

34010 4329323 2

LPPR TTC : 57,23 €

Poignet - Pouce

Manurhizo junior

Attelle d'immobilisation poignet-pouce

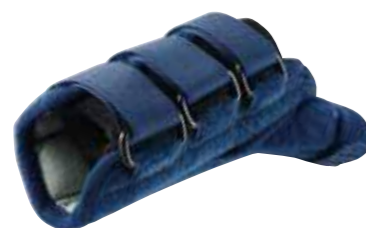

À RETENIR

Maintien rigoureux du pouce et du poignet grâce aux **2 baleines anatomiques** et conformables (paume et colonne du pouce)

Confortable avec son **intérieur doublé en mousse**

Mise en place et retrait facilités grâce aux **4 sangles de serrage auto-agrippantes**

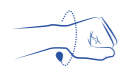

DROIT

GAUCHE

10 - 13 cm

34010 9789928 2

34010 9789934 3

LPPR TTC : 53,18 €

Poignet

ManuImmo® junior

Attelle d'immobilisation du poignet



À RETENIR

Maintien rigoureux du poignet grâce à la **baleine palmaire anatomique** et conformable

Mise en place et retrait facilités grâce aux **4 sangles de serrage auto-agrippantes**



DROIT

GAUCHE

10 - 13 cm

34010 9789822 3

34010 9789839 1

LPPR TTC : 41,64 €

Cheville

MalleoAction junior

Chevillière élastique de compression



À RETENIR

Maintien et proprioception assurés par le tricot élastique de compression **classe 3** (environ 22,5 mmHg)

Tricotage anatomique, zone de confort au niveau des malléoles et oreillettes de mise en place brevetées*



16 - 19 cm

34010 9727991 6

LPPR TTC : 16,19 €

Ligacast® junior

Orthèse stabilisatrice de cheville avec inserts en mousse



À RETENIR

Maintien rigoureux de la cheville grâce aux 2 coques rigides latérales

Adaptation à la morphologie de l'enfant : sangle calcanéenne réglable en hauteur, réglage précis des sangles par auto-agrippant

Confortable grâce aux **inserts en mousse**



< 1,40 m

34010 4329317 1

LPPR TTC : 27,44 €

* Brevet EP2536370, 09/02/2011

la gamme access

Lombaccess

La ceinture lombaire
"premier soin"



À RETENIR

Support dorsal efficace et confortable, grâce aux 4 baleines en acier ressort conformable, insérées dans un tricot 3D

Agrément d'utilisation, grâce au tissu léger et largement ajouré

Ajustement facile de la compression, grâce à la sangle supplémentaire avec passe-mains



1	65 - 83 cm	34010 2031909 2	34010 2154003 7
2	84 - 108 cm	34010 2031915 3	34010 2154026 6
3	109 - 130 cm	34010 2031921 4	34010 2154049 5

LPPR TTC 21 cm : 47,19 € 26 cm : 55,86 €

l'attelle de genou

Attelle d'immobilisation
du genou à 0°



À RETENIR

Immobilisation du genou
Entorses graves

Attelle à 3 volets s'adaptant à toutes les circonférences de jambe



1	50 - 60 cm	34015 6458088 0
2	60 - 70 cm	34015 6458295 2
3	70 - 80 cm	34015 6458303 8
4	> 80 cm	34015 6458289 1

LPPR TTC : 57,23 €

l'attelle de cheville

Attelle de cheville



À RETENIR

Entorses bénignes à moyennes

Maintien rigoureux de la cheville grâce aux 2 coques rigides latérales
Adaptation à la morphologie du patient : inserts en mousse avec coussins de confort pour les mal-léoles

Taille unique 34010 9951582 1

LPPR TTC : 27,44 €

le collier

Collier cervical souple C1



À RETENIR

Soutien antalgique du rachis cervical

Forme anatomique
Réglage précis par auto-agrippant



1	6,5 cm	34010 9820207 4
2	9 cm	34010 9820213 5
3	11 cm	34010 9820236 4

LPPR TTC : 9,25 €

legilet

Gilet d'immobilisation
scapulo-humérale



À RETENIR

Traumatisme de l'épaule et du coude nécessitant une immobilisation coude au corps

Immobilisation de l'épaule coude au corps grâce au manchon soutenant l'avant-bras et à la sangle supplémentaire
Sangles et manchon en mousse légère pour un meilleur confort



1	< 90 cm	34010 9951599 9
2	91 - 120 cm	34010 9951607 1
3	> 90 cm	34010 9951613 2

LPPR TTC : 15,24 €

le poignet

Attelle d'immobilisation
du poignet



À RETENIR

Entorses bénignes du poignet, tendinite du poignet, reprise d'activité

Maintien du poignet grâce à la baleine palmaire anatomique
Tricot 3D léger et respirant
Sangle supplémentaire permettant une adaptation de l'immobilisation
Attelle plus courte pour la reprise d'activité



1	13 - 16 cm	34010 9789785 1
2	16,5 - 19,5 cm	34010 9789791 2
3	20 - 23 cm	34010 9789816 2

LPPR TTC : 41,64 €

Soutien de vos efforts !

Reprenez votre activité et vos entraînements en toute sérénité.

Thuasne Sport vous propose une gamme d'orthèses spécialement adaptées à la pratique du sport. Légers et ergonomiques, ces produits vous permettent d'améliorer la stabilité de vos articulations lors des efforts sportifs.

Néoprène ou textile, vous choisissez votre maintien en fonction de votre besoin : la proprioception du textile élastique ou la chaleur du néoprène.

THUASNE  **SPORT**
FOURNISSEUR OFFICIEL

INSEP

Thuasne soutient et accompagne l'INSEP depuis 2015
Les produits sont testés et approuvés par les athlètes qui, chaque jour, améliorent la performance de nos produits

CHEVILLE

réf. 0255 / réf. 0280
réf. 0306 / réf. 0330
réf. 0333 / réf. 0351
réf. 0353 / réf. 0571

1 **DOS**
réf. 0361

2 **EPAULE**
réf. 0576

3 **COUDE**
réf. 0336
réf. 0338
réf. 0352

5 **GENOU**
réf. 0270 / réf. 0307 / réf. 0329
réf. 0331 / réf. 0334 / réf. 0335
réf. 0354 / réf. 0355 / réf. 0370
réf. 0570 / réf. 0572 / réf. 0573

4 **POIGNET**
réf. 0332
réf. 0356
réf. 0340
réf. 0575



Ceinture lombaire strapping

réf. 0361 **1**

Indications : prévention des postures et mouvements douloureux du dos
Reprise d'activité suite à une lombalgie ou lumbago
Propriétés : légèreté et finesse des matières utilisées (peut-être portée à même la peau)
Tissu élastique aéré antibactérien à séchage rapide



Epaulière néoprène

réf. 0576 **2**

Indications : prévention des blessures articulaires
Reprise d'activité après séquelles traumatiques
Fragilité des articulations de l'épaule
Isolation thermique : néoprène
Adaptation morphologique : revêtement en tricot élastique



Coudière anti-épicondylite

réf. 0336 **3**

Indications : prévention des tendinites et tennis-elbow
Reprise d'activité
Produit évolutif : prévention et douleurs aiguës
Évacuation de la transpiration : néoprène perforé
Adaptation morphologique : découpes anatomiques



Coudière de maintien

réf. 0338 **3**

Indications : entorses bénignes du coude du sportif.
Instabilité chronique du coude.
Reprise d'activité après traumatismes (entorse, chirurgie)
Tricot compressif : amélioration de la proprioception
Zone de confort : centrage facile du coude
Extensibilité accrue : offre plus de confort, évite les surépaisseurs



Bracelet anti-épicondylite

réf. 0352 **3**

Indications : prévention des tendinites du coude (épicondylite et épitrochléite)
Propriétés : deux inserts en silicone à effet massant apportent une compression localisée et réduisent les tensions au niveau du coude

S M L XL XXL
60-70 71-86 87-102 103-121 122-140

1 2 3 4 5
Stabilité

S M L
28-31 32-35 36-40

1 2 3 4 5
Stabilité

S M L XL
22-24 25-27 28-30 31-33

1 2 3 4 5
Stabilité

S M L XL
22-24 25-27 28-30 31-33

1 2 3 4 5
Stabilité

1 2
22-30 30-38

1 2
22-30 30-38



Orthèse strapping de pouce

réf. 0332 **4**

Indications : prévention blessures ligamentaires (entorses). Reprise d'activité après entorse
Fragilité des ligaments du pouce
Maintien poignet/pouce : sangles élastiques
Évacuation de la transpiration : néoprène perforé
Adaptation morphologique : découpes anatomiques

S M L
14-15,5 16-17,5 18-20

1 2 3 4 5
Stabilité



Bracelet strapping

réf. 0340 **4**

Indications : prévention des blessures ligamentaires
Reprise d'activité après traumatisme
Renfort du poignet : sangle de contention forte
Évacuation de la transpiration : sangle respirante
Adaptation morphologique : taille unique

Taille unique
14-20

1 2 3 4 5
Stabilité



Poignet néoprène

réf. 0575 **4**

Indications : entorses bénignes du poignet (traitement fonctionnel)
Maintien renforcé : enveloppement complet de l'articulation
Isolation thermique : néoprène
Adaptation morphologique : revêtement en tricot élastique

Taille unique

1 2 3 4 5
Stabilité



Poignet d'immobilisation avec système de serrage Boa®

réf. 0356 **4**

Indications : entorses bénignes du poignet (traitement fonctionnel)
Propriétés : maintien rigoureux du poignet en position (baleine anatomique et conformable). Système de serrage Boa® permettant un serrage homogène et facile
Confort optimal : tissu aéré, intérieur doublé de mousse

1 2
13-17 17-23

1 2 3 4 5
Stabilité

BOA®
THE BOA GUARANTEE

Boa® is a registered trademark of Boa Technology Inc.



Bandage rotulien
réf. 0329

5

Indications : amortissement des vibrations (prévention des séquelles de tendinite rotulienne, genou du sauteur), syndrome de douleur fémoro-patellaire, tendinite quadricepsale
Confort : amortissement des vibrations
Stimulation de la proprioception : silicone associée à la bande de tissu



Cuissard néoprène
réf. 0572

5

Indications : déchirure musculaire en phase aiguë et lors de la phase de réadaptation
Elongation
Claquage
Isolation thermique : néoprène



Genouillère néoprène
réf. 0573

5

Indications : prévention des blessures (entorses)
Reprise d'activité après entorse. Fragilité des ligaments du genou
Isolation thermique : néoprène
Stimulation de la proprioception : revêtement en tricot élastique
Adaptation morphologique : découpes anatomiques



Genouillère de maintien
réf. 0334

5

Indications : maintien souple de l'articulation fragilisée ou douloureuse (entorses bénignes)
Tricot compressif : amélioration de la proprioception
Zon de confort : centrage facile de la rotule
Extensibilité accrue : offre plus de confort, évite les surépaisseurs



Genouillère de maintien ouverte
réf. 0307

5

Indications : maintien souple de l'articulation fragilisée ou douloureuse (entorses bénignes)
Tricot compressif : amélioration de la proprioception
Ouverture rotulienne : aide au centrage de la rotule



Genouillère rotulienne renforcée
réf. 0355

5

Indications : Tendinite rotulienne et douleur cartilagineuse de la rotule. Entorses bénignes des ligaments latéraux du genou. Reprise du sport après entorse bénigne et traumatisme du genou.
Propriétés : zone de confort et de guidage au niveau de la rotule (anneau rotulien). Zone de confort du creux poplité. Baleinage latéral souple assurant un bon maintien.



Genouillère ligamentaire renforcée
réf. 0335

5

Indications : prévention des blessures ligamentaires (entorses)
Reprise d'activité après entorse
Fragilité des ligaments du genou
Parfait maintien du genou : articulations biaxiales
Confort : guide rotulien et sangles anti-garrot



Chevillère néoprène
réf. 0571

6

Indications : prévention des blessures ligamentaires (entorses)
Reprise d'activité après entorse
Fragilité des ligaments de la cheville
Isolation thermique : néoprène
Évacuation de la transpiration : néoprène
Stimulation de la proprioception : revêtement en tricot élastique



Chevillère de maintien ouverte
réf. 0306

6

Indications : maintien souple de l'articulation fragilisée ou douloureuse (entorses bénignes)
Proprioception : enveloppe en tricot de contention
Adaptation morphologique : tricot à élasticité longue



Chevillère de maintien
réf. 0333

6

Indications : maintien souple de l'articulation fragilisée ou douloureuse (entorses bénignes)
Tricot compressif : amélioration de la proprioception
Zone de confort : centrage facile de la malléole
Extensibilité accrue : offre plus de confort, évite les surépaisseurs

Taille unique

S M L XL
44-48 49-53 54-58 59-63

S M L XL XXL
31-33 34-36 37-39 40-42 43-45

S M L XL XXL
32-34 35-37 38-41 42-45 46-49

S M L XL XXL
31-33 34-36 37-39 40-42 43-45

S M L XL XXL
32-34 35-37 38-41 42-45 46-49

S M L XL XXL
31-33 34-36 37-39 40-42 43-45

S M L XL
19-20 21-22 23-24 25-27

S M L XL
21-23 24-26 27-29 > 29

S M L XL XXL
19-21 21-23 23-25 25-27 27-30



Genouillère de maintien renforcée
réf. 0354

5

Indications : instabilité chronique du genou (rupture des ligaments croisés). Reprise du sport après entorse bénigne et traumatisme du genou (y compris chirurgie)
Propriétés et spécificités produit : le tricot élastique exerce une compression homogène sur l'articulation et améliore la proprioception (perception sensorielle articulaire). Zone de confort au niveau de la rotule et du creux poplité. Baleinage latéral souple assurant un bon maintien.



Genouillère strapping ouverte
réf. 0331

5

Indications : Traitement fonctionnel des entorses légères à moyennes. Reprise d'activité. Entorse des ligaments latéraux et croisés. Instabilité chronique du genou
Propriétés : Ouvrable intégralement pour faciliter la mise en place
Conception 3D anatomique
Sangles élastiques croisées et ajustables pour un maintien dynamique et latéral. Renforts latéraux par baleines souples. Ération du creux poplité. Néoprène perforé respirant, à effet chauffant.



Genouillère strapping Novelastic
réf. 0270

5

Indications : traitement fonctionnel des entorses légères à moyennes du genou. Reprise d'activité après une entorse grave y compris chirurgie.
Propriétés : sangle fonctionnel croisé pour renforcer le maintien latéral. Baleinage latéral souple pour une meilleure stabilité. Zone de tricotage confortable au niveau de la rotule et du creux poplité



Genouillère néoprène baleinée
réf. 0570

5

Indications : prévention des blessures ligamentaires (entorses). Reprise d'activité après entorse
Fragilité des ligaments du genou
Isolation thermique : néoprène
Stimulation de la proprioception : revêtement en tricot élastique
Meilleur maintien de l'articulation : baleinage latéral



Chevillère de maintien renforcée
réf. 0353

6

Indications : entorses bénignes de la cheville du sportif. Reprise du sport après entorses et traumatismes de la cheville (y compris après chirurgie)
Propriétés : le tricot élastique exerce une compression homogène sur l'articulation et améliore la proprioception (perception sensorielle articulaire)
Zone de confort au niveau des malléoles



Chevillère strapping
réf. 0330

6

Indications : prévention des blessures ligamentaires (entorses)
Reprise d'activité après entorse. Fragilité des ligaments de la cheville
Tenue parfaite de la cheville : sangles élastiques
Évacuation de la transpiration : néoprène perforé
Adaptation morphologique : patte d'ouverture réglable



Chevillère strapping Novelastic
réf. 0280

6

Indications : traitement fonctionnel des entorses bénignes et moyennes du ligament latéral externe ou interne. Reprise d'activité et du sport après entorse moyenne ou grave
Propriétés : sangle de maintien «en 8» bidirectionnel (pour entorse du ligament latéral externe ou interne) préservant la flexion-extension. Surépaisseur plantaire pour plus de confort



Chevillère stabilisatrice Boa®
réf. 0351

6

Indications : entorses bénignes et moyennes de la cheville du sportif. Reprise du sport après entorses et traumatismes de la cheville
Propriétés : renforts latéraux rigides pour assurer la stabilité de la cheville. Système BOA® : pour un serrage rapide et fiable
Produit fin qui s'insère facilement dans une chaussure

BOA
THE BOA
GUARANTEE

S M L XL XXL
32-34 35-37 38-41 42-45 46-49

S M L XL
32-36 37-40 41-44 45-48

S M L XL XXL
32-34 35-37 38-41 42-45 46-49

S M L XL XXL
31-33 34-36 37-39 40-42 43-45

S M L XL XXL
19-21 21-23 23-25 25-27 27-30

S M L XL
19-22 22-25 25-28 28-30

S M L XL XXL
19-21 21-23 23-25 25-27 27-30

S M L
19-22 22-26 26-30

Boa® is a registered trademark of Boa Technology Inc.



SUR MESURE



Ceintures et orthèses disponibles sur mesure

Un conseiller du service clientèle sur-mesure se tient à votre disposition pour répondre à toutes vos questions ou pour valider votre demande au **04 77 81 11 16** du lundi au vendredi de 8 h 30 à 12 h et de 13 h 30 à 17 h 30 (fax : 04 77 81 10 05, e-mail : sur-mesure@thuasne.fr)

Les **fiches de prise de mesure** se trouvent dans le tarif Thuasne, sur simple demande au service clientèle ou sur internet à la page Partenaires / Sur-mesure : <http://www.thuasne.fr/surmesure.html>

Ceintures sur mesure d'après modèles standard

Ceintures fabriquées aux mesures du patient d'après les modèles standard suivants (hauteur et circonférence adaptables à la morphologie du patient) :

- **Lombacross** noire
- **Lombacross Activity** blanche ou noire
- **LombaxOriginal**
- **THX**
- **Stomex** avec fermeture droite ou gauche
- **Dynabelt**

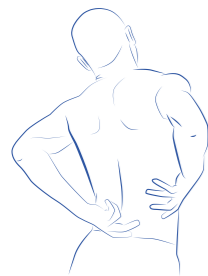

Ceintures sur mesure

Ceintures fabriquées aux mesures du patient :

- **CML** (Ceinture de Maintien Lombaire) blanc
- **CMLR** (Ceinture de Maintien Lombaire Renforcé) blanc
- **CMAL** (Ceinture de Maintien Abdominal et Lombaire) blanc

Adjonctions possibles :

- Bretelles
- Jarretelles
- Patte d'entrejambe
- Pelote type Corbin (TU) pour hernie
- Sous-cuisse élastique
- Patte ou tirant hypogastrique
- Dispositif pour stomie (sur CMAL uniquement)

Genouillères

Genouillères fabriquées aux mesures du patient d'après les modèles standard suivants :

- Silistab® **Genu** blanche (rotule ouverte) ou noire (rotule fermée)
- **Ligastrap**® Genu
- **Genu Ligaflex**® (version courte fermée)



Chevillères

Chevillères fabriquées aux mesures du patient d'après les modèles standard suivants :

- **Ligastrap**® Malleo
- **MalleoAction**



Prix indiqués dans le tarif général Thuasne



THUASNE



- COMMANDE** (par défaut)
- DEVIS**
- RENOUVELLEMENT**

CONFECTION SPÉCIALE

Sur mesure
CEINTURES

IDENTIFICATION DU DÉTAILLANT

Code Client :

Nom du prescripteur : N° de dossier pour renouvellement :

Nom du patient :

Prénom du patient : Date :

Date de naissance : Taille du patient :

Adresse : Sexe : M F Enfant

1^{er} traitement Quantité :

Type de ceinture de base

	BLANCHE	BEIGE	NOIR	GRIS
<input type="checkbox"/> Lombacross	-	-	<input type="checkbox"/>	-
<input type="checkbox"/> Lombacross activity	<input type="checkbox"/>	-	<input type="checkbox"/>	-
<input type="checkbox"/> Lombax original	-	-	-	<input type="checkbox"/>
<input type="checkbox"/> THX	<input type="checkbox"/>	-	-	-
<input type="checkbox"/> Stomex	<input type="checkbox"/>	-	-	-
<input type="checkbox"/> Dynabelt (hauteur maxi 33 cm)	<input type="checkbox"/>	-	-	-

Hauteur dos

(mini 16 cm - maxi 35 cm) cm
minimum 21 cm pour les ceintures lombaires

Hauteur devant

(mini 13 cm selon modèle - maxi 35 cm) cm

▲ L'écart entre le dos et le devant ne doit pas excéder 10 cm

Stomex :

position de la stomie du patient :

- gauche
- droite

Fermeture ceinture Stomex

- gauche
- droite

Commentaires

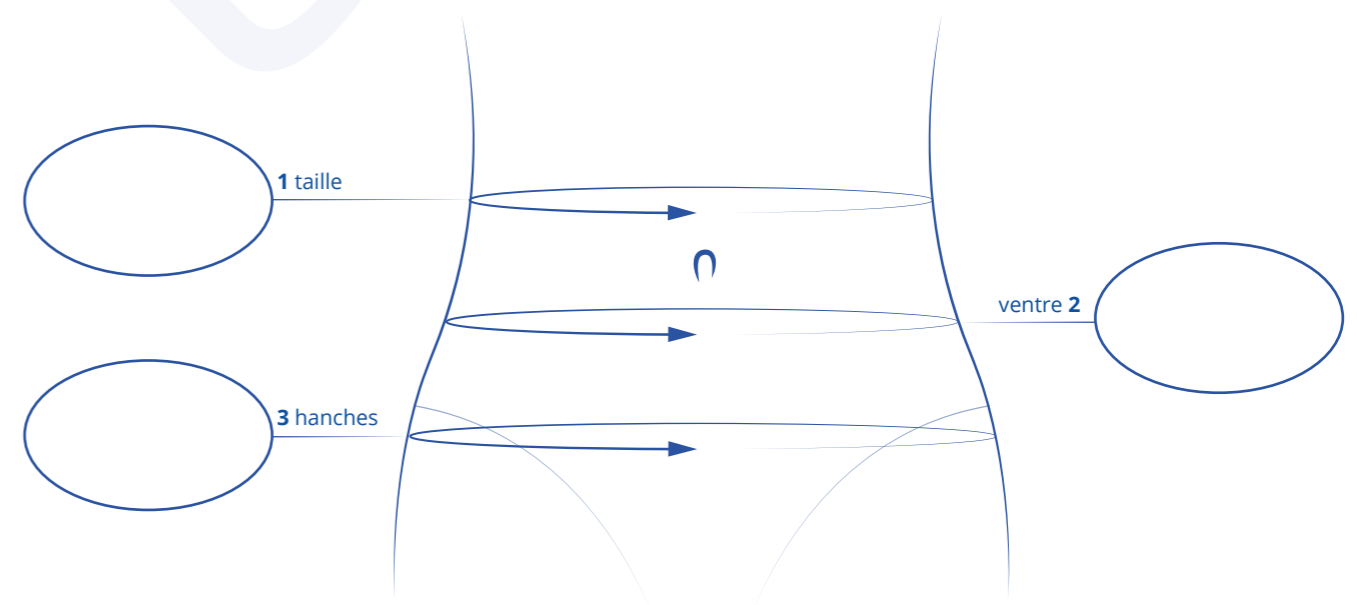

circonférence en cm

THUASNE Service sur-mesure : 3, rue du Vercors - 42031 Saint-Etienne cedex 2
Tél. 04 77 81 11 16 - Fax 04 77 81 10 05 - sur-mesure@thuasne.fr - www.thuasne.fr



- COMMANDE (par défaut)
- DEVIS
- RENOUELEMENT

CEINTURES

Sur mesure

IDENTIFICATION DU DÉTAILLANT

Code Client :

Nom du prescripteur : N° de dossier pour renouvellement :

Nom du patient :

Prénom du patient : Date :

Date de naissance : Taille du patient :

Adresse : Sexe : M F Enfant

1^{er} traitement Quantité :

Type de ceinture

- CML
- CMAL
- CMLR

Repères anatomiques

- D 9
- D 12

Adjonctions

la ceinture est livrée avec adjonction, sangle de rappel 201E02.072
 cochez ici si vous ne la souhaitez pas

- bretelles 201E02.02
- jarretelles 201E02.09
- patte entrejambe 201E02.12
- pelote pour hernie 201E02.15
Merci d'indiquer son positionnement sur le schéma
- sous-cuisse élastique 201E02.17
- tirant hypogastrique (dos) 201E02.18
- dispositif pour stomie (sur CMAL uniquement) 201E02.05
Merci d'indiquer son positionnement sur le schéma
- NE PEUT ÊTRE RÉALISÉ QU'APRÈS L'ESSAYAGE**
- patte hypogastrique (devant) 201E02.18

Fermeture CMAL

- droite
- gauche
- centrale

Fermeture centrale uniquement pour les modèles CML / CMLR

Commentaires

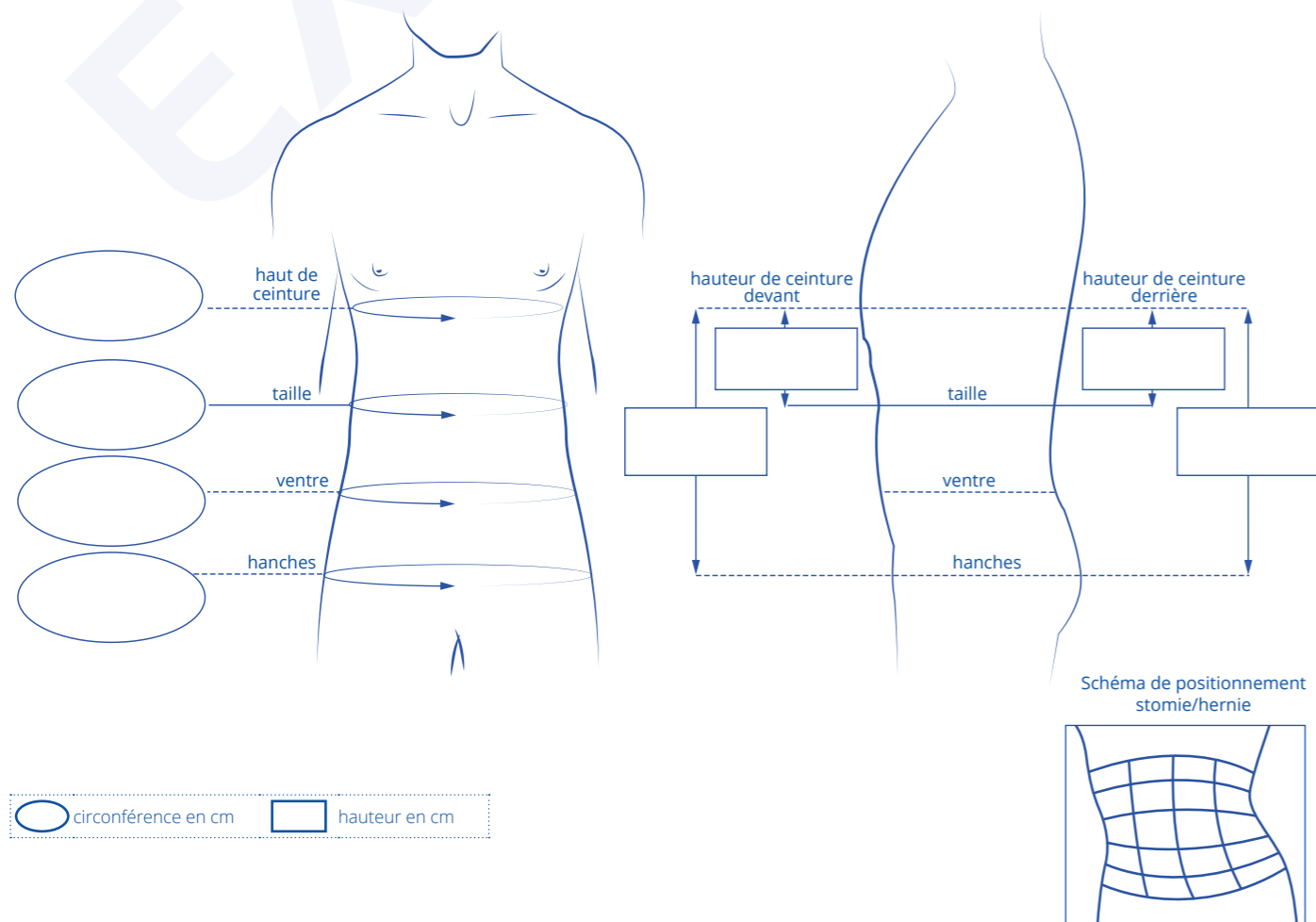

circonférence en cm hauteur en cm



- COMMANDE (par défaut)
- DEVIS
- RENOUELEMENT

CONFECTION SPÉCIALE

Sur mesure

CHEVILLÈRE / GENOUILLÈRE

IDENTIFICATION DU DÉTAILLANT

Code Client :

Nom du prescripteur : N° de dossier pour renouvellement :

Nom du patient :

Prénom du patient : Date :

Date de naissance : Taille du patient :

Adresse : Sexe : M F Enfant

1^{er} traitement Quantité :

Type de chevillère

- Ligastrap® Malleo
- MalleoAction

Circonférence

Mesure en cm

Circonférence ①

Circonférence ②

Circonférence ③

Circonférence ④

Type de genouillère

- Silistab® Genu
- Ligastrap® Genu
- Genu Ligaflex®

Circonférence

Mesure en cm

Circonférence A

Circonférence B

Circonférence C

Circonférence D*

Circonférence E*

OUVERTE BLANC

FERMÉE NOIR

Commentaires

* Circonférences D et E uniquement pour Genu Ligaflex®.

▲ Les hauteurs sont fixes et ne peuvent pas être adaptées

CHEVILLÈRE

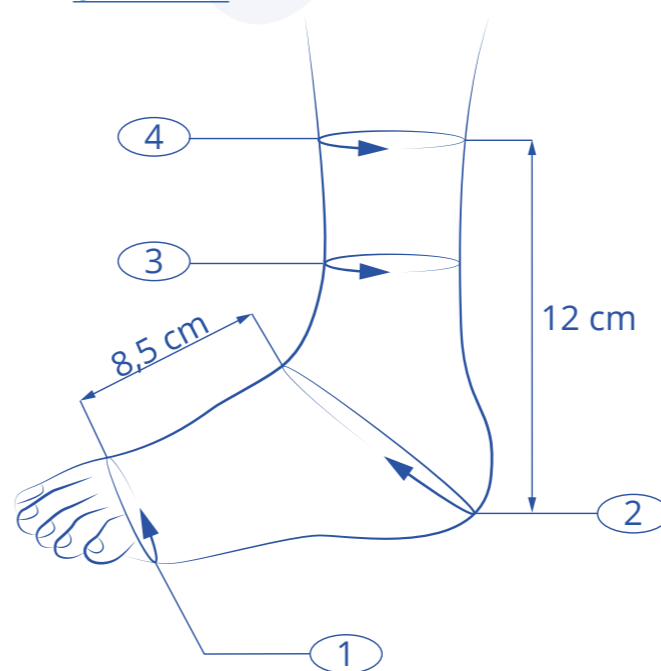

GENOUILLÈRE

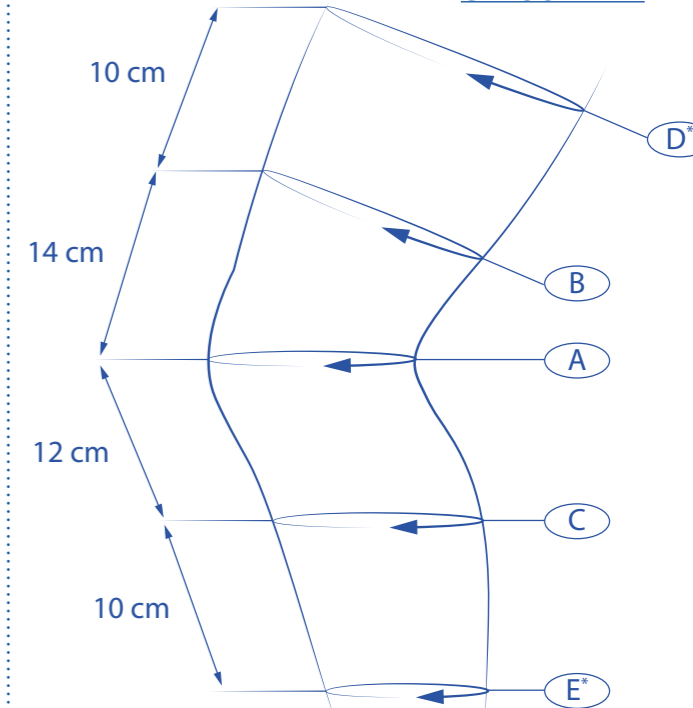

SECOURISME

Aluform

Immobilisation adaptable du membre fracturé assurée par la combinaison de l'armature en aluminium modelable et du support en polyéthylène
Confortable avec le rembourrage épais en mousse
Mise en place facilitée grâce au système de fixation par sangles auto-agrippantes
Facile d'entretien (protection lavable de la mousse)

Jambe Aluform



Coude Aluform



Botte Aluform



	Réf. Thuasne	Code ACL
Gouttière modelable Aluform	Jambe	7400 34010 6247836 8
	Avant-bras	7401 34010 6247842 9
	Coude	7402 34010 6247859 7
	Jambe enfant	7404 34010 6296102 0
Sac Aluform	7407	31117 9740700 6
Botte Aluform	7600	-
Kit Aluform	7409	-
Housse de botte (par 2)	7610	-

NON REMBOURSÉ S.S.

Autres produits

C.H.U.T.

Réf. Thuasne Code ACL
5004 091 000 34010 **6067212 6**

NON REMBOURSÉ S.S.



Couverture isothermique

Réf. Thuasne Code ACL
7551 091 000 34010 **6248770 4**

NON REMBOURSÉ S.S.



Pochette de froid instantané

Réf. Thuasne Code ACL
7281 091 000 34010 **6361035 4**

NON REMBOURSÉ S.S.



Écharpe triangulaire

Réf. Thuasne Code ACL
7545 091 000 34010 **6143930 8**

NON REMBOURSÉ S.S.



& **Silima®**
Serena

APRÈS CANCER DU SEIN

Prothèses mammaires externes, lingerie, maillots de bain



1 LA LINGERIE

Maintenir la prothèse en place
Pour plus de **confort**
Retrouver sa **féminité**



2 LA PROTHÈSE

Définir le profil patiente
Délivrer le modèle adapté

COMPRESSION & LYMPHOLOGIE

MOBIDERM

BIFLEX+
PRATIC



MOBIDERM autofit

THUASNE
LYMPHOLOGY



CICATREX®

LYMPHATREX

LA GAMME DE COMPRESSION POUR HOMMES ET FEMMES

VENOFLEX



LA GAMME DE MAINTIEN À DOMICILE

Cannes anglaises
Globe-Trotter



Rollateur Move Light



Oreiller
Cervi +



Thermomètre
sans contact



Fauteuil Classic DF +

NOTES



NOTES





THUASNE

DES AILES
POUR VOTRE SANTÉ

Pour passer ou suivre une commande et pour répondre à toutes vos questions, nos services clientèle dédiés sont disponibles du lundi au vendredi

Service Clientèle France de 8 h 30 à 19 h

Téléphone : 04 77 81 40 42 - Fax : 04 77 81 11 99
e-mail : back-office@thuasne.fr

Service Clientèle Orthopédiste de 9 h à 18 h

Téléphone : 04 77 81 40 65 - Fax : 04 77 81 11 99

Service Clientèle sur-mesure de 8 h 30 à 12 h et de 13 h 30 à 17 h 30

Téléphone : 04 77 81 11 16 - Fax : 04 77 81 10 05
e-mail : sur-mesure@thuasne.fr

Service Clientèle DOM-TOM de 8 h 30 à 17 h 30

Téléphone : 04 77 81 40 67 - N° Azur : 0810 0082 19 - Fax : 04 77 81 11 89
e-mail : domtom@thuasne.fr

Pour obtenir un conseil technique sur nos produits ou sur les pathologies associées, contactez le **Service Thuasne Conseil** du lundi au vendredi de 9 h à 18 h
Téléphone : 04 77 81 40 40 - E-mail : service.conseil@thuasne.fr

Siège Social : CS 10032 - 92309 Levallois-Perret

Toutes les fiches produits sur www.thuasne.fr

